

PURE

One Classic Series 2

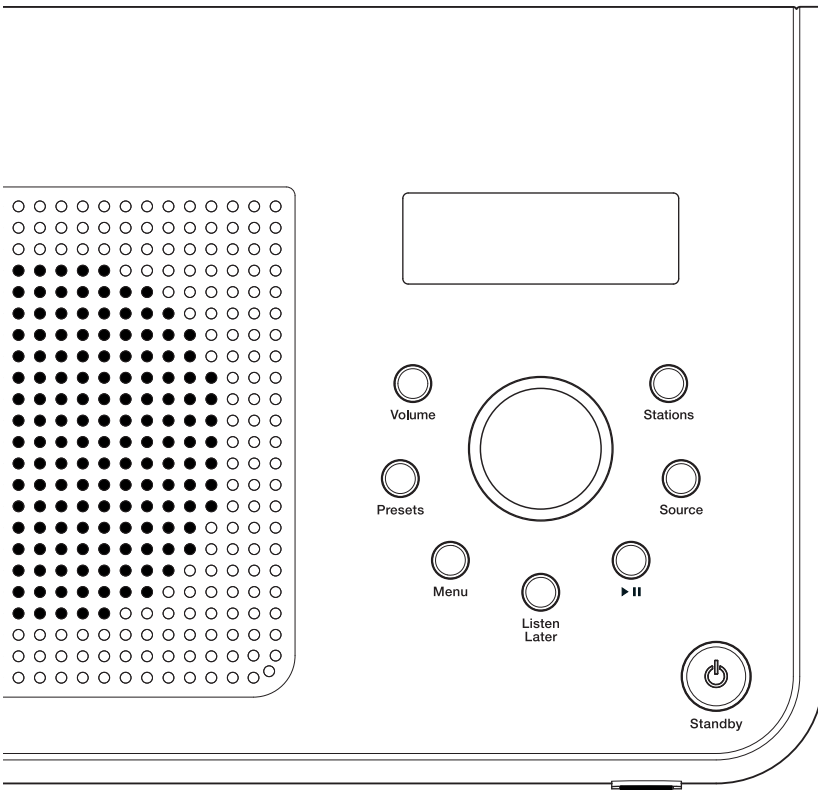

One Classic

Series 2

DEUTSCH

FR

IT

DA

NL

Vielen Dank, dass Sie sich für das One Classic Series 2 entschieden haben. Mit diesem Handbuch ist das Gerät in kürzester Zeit betriebsbereit, und es beschreibt Ihnen, wie Sie die fantastischen Funktionen des One Classic optimal nutzen. Wenn Sie zusätzliche Hilfe benötigen zu Themen, die in diesem Handbuch nicht beschrieben sind, besuchen Sie bitte die Pure Support-Seiten unter www.pure.com.

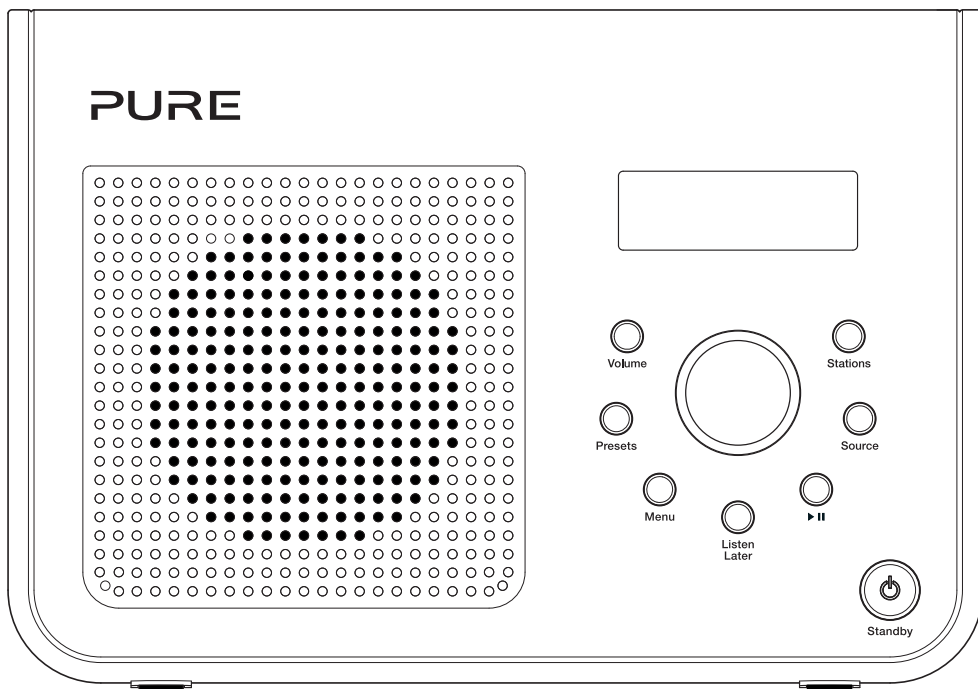

△ Sicherheitshinweise

Halten Sie das Radio fern von Heizquellen.

Verhindern Sie, dass Gegenstände oder Flüssigkeiten in das Radio gelangen.

Entfernen Sie keine Schrauben vom Gehäuse und öffnen Sie dieses nicht.

Schließen Sie das Netzteil an eine leicht erreichbare Steckdose in der Nähe des Radios an, und benutzen Sie AUSSCHLIESSLICH das mitgelieferte Netzteil. Schalten Sie das Gerät immer aus und trennen Sie es vom Netz, bevor Sie ein ChargePAK einsetzen oder entnehmen. Im Netzbetrieb sollte das Gerät nicht in Wasser getaucht, unter der Dusche oder im Badezimmer benutzt werden.

Copyright

Copyright 2012 by Imagination Technologies Limited. Alle Rechte vorbehalten. Kein Teil dieser Publikation darf ohne ausdrückliche und schriftliche Zustimmung von Imagination Technologies Limited in irgendeiner Form (elektronisch, mechanisch, magnetisch, manuell oder auf andere Weise) kopiert, verteilt, übermittelt, überschrieben, in einem Suchsystem gespeichert, in eine andere natürliche oder Computersprache übersetzt oder Dritten zugänglich gemacht werden.

Warenzeichen

One Classic, das One Classic Logo, Intellitext, textSCAN, ChargePAK, Listen Later, Pure, das Pure Logo, Imagination Technologies und das Imagination Technologies Logo sind Warenzeichen oder eingetragene Warenzeichen von Imagination Technologies Limited. Alle anderen Produktnamen sind Warenzeichen ihrer jeweiligen Besitzer. Version 3 April 2012.

Garantie-Informationen

Imagination Technologies Ltd. garantiert dem Endbenutzer, dass dieses Produkt für die Dauer von zwei Jahren ab Kaufdatum bei normalem Gebrauch frei von Schäden an Material oder Verarbeitung ist. Diese Garantie umfasst Ausfälle aufgrund von Herstellungs- und Konstruktionsfehlern; sie gilt nicht für Unfallschäden, wie auch immer verursacht, Verschleiß, Fahrlässigkeit und Veränderung oder Reparatur durch von uns nicht autorisierte Personen. Registrieren Sie Ihr Produkt bei uns unter www.pure.com/register. Sollten Sie mit Ihrem Gerät ein Problem haben, wenden Sie sich an Ihren Verkäufer oder den Pure Support. Die Adresse finden Sie auf der Rückseite dieser Bedienungsanleitung. Verwenden Sie bei Rücksendungen bitte die Originalverpackung und fügen Sie alle Teile und das vollständige Zubehör bei. Wir behalten uns das Recht vor, unvollständige oder unzureichend verpackte Rücksendungen abzulehnen.

Ausschlussinweis

Imagination Technologies Limited gewährt keine Garantien für den Inhalt dieses Dokuments und lehnt insbesondere implizierte Garantien für die allgemeine Gebrauchstauglichkeit bzw. die Eignung für spezielle Zwecke ab. Weiterhin behält sich Imagination Technologies Limited das Recht vor, diese Publikation von Zeit zu Zeit zu überarbeiten und zu ändern, ohne dass daraus eine Verpflichtung für Imagination Technologies Limited entsteht, irgendeine Person oder Organisation von solchen Änderungen in Kenntnis zu setzen.

Entsorgung von gebrauchten elektrischen und elektronischen Geräten



Das Symbol auf dem Produkt oder seiner Verpackung weist darauf hin, dass dieses Produkt nicht als normaler Haushaltsabfall zu behandeln ist, sondern an einer Annahmestelle für das Recycling von elektrischen und elektronischen Geräten abgegeben werden muss. Durch Ihren Beitrag zum korrekten Entsorgen dieses Produkts schützen Sie die Umwelt und die Gesundheit Ihrer Mitmenschen. Umwelt und Gesundheit werden durch falsches Entsorgen gefährdet.

Materialrecycling hilft den Verbrauch von Rohstoffen zu verringern. Weitere Informationen über das Recycling dieses Produkts erhalten Sie von Ihrer Gemeinde, den kommunalen Entsorgungsbetrieben oder dem Geschäft, in dem Sie das Produkt gekauft haben.

2 Erste Schritte

- 2 Einrichten
- 3 Die Bedienelemente auf einen Blick
- 3 Anschlüsse

4 Radio hören

- 4 Lautstärkeregelung
- 4 Senderwechsel
- 5 Verwenden von Voreinstellungen
- 5 Ändern der angezeigten Informationen
- 5 textSCAN
- 5 Intellitext
- 6 Anhalten und Zurückspulen des Live-Digitalradios

7 Listen Later

- 7 Listen Later einrichten
- 8 Abspielen einer gespeicherten Sendung
- 8 Listen Later abbrechen

9 Einstellen von Wecker und Timer

- 9 Einstellen des Weckers
- 10 Einstellen des Küchen-Timers
- 10 Einstellen des Sleep-Timers

11 Optionen und Einstellungen

- 11 Digitalradio-Optionen
- 11 UKW-Optionen
- 11 Allgemeine Optionen

13 ChargePAK Verwenden

- 13 Installation des ChargePAK
- 13 Entfernen des ChargePAK

14 Hilfe und Spezifikationen

- 14 Sekundärstationen / inaktive Sender
- 14 Tipps und Tricks
- 14 Technische Daten

Erste Schritte

Einrichten

Anmerkung: Wenn Sie über einen (separat erhältlichen) aufladbaren ChargePAK C6L-Akku verfügen, setzen Sie diesen ein, BEVOR Sie das Radio mit der Netzsteckdose verbinden. Siehe Seite 13.

1

- A Lösen Sie die Antenne vom Bügel auf der Oberseite des Radios, und ziehen Sie sie in voller Länge aus.
- B Stecken Sie den Stecker des mitgelieferten Netzkabels in den Anschluss auf der Rückseite des Radios.
- C Stecken Sie den Netzstecker des Adapters in die Netzsteckdose und warten Sie, bis sich das Gerät einschaltet.

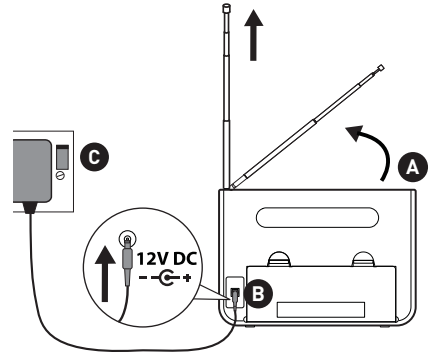

2

Wählen Sie Ihre Sprache aus. Stellen Sie die gewünschte Sprache (Englisch/Französisch/Deutsch/Italienisch) mit dem Wählrad ein, und drücken Sie es zum Bestätigen.

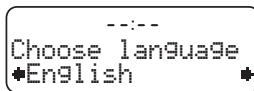
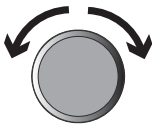

3

Warten Sie, bis One Classic die automatische Sendersuche für alle verfügbaren Digitalradio-Sender abgeschlossen hat (dies dauert etwa eine Minute). Wenn die automatische Sendersuche abgeschlossen ist, wird ein Sender ausgewählt.

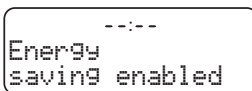

(Siehe Seite 12)

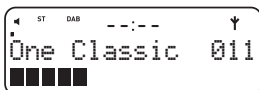

Die Bedienelemente auf einen Blick

Volume (Lautstärke)

Drücken Sie diese Taste, um die eingestellte Lautstärke anzuzeigen. Drehen Sie das Wählrad, um die Lautstärke zu ändern.

Presets

Sie können bis zu 15 Digitalradio- und 15 UKW-Sender als Voreinstellung speichern.

Menu (Auswahl)

Anzeigen von Einstellungsoptionen und Listen Later
Zugriff auf Intellitext
Ändern der angezeigten Informationen

Listen Later

Hier drücken zum Abspielen eines aufgezeichneten digitalen Radioprogramms. Drücken Sie erneut zu beenden.

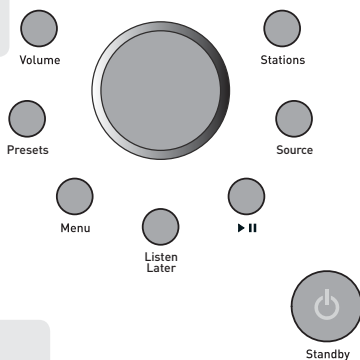

Standby

Einschalten/Standby oder Ausschalten, bei Betrieb mit ChargePAK/Batterien.

Stations (Sender)

Digital: Diese Taste drücken, um die Senderliste anzuzeigen. Am Wählrad drehen, um Sender zu suchen; Das Wählrad drücken, um den Sender zu wechseln. FM: Zur Anzeige der aktuellen Frequenz drücken. Wählrad drehen, um den nächsten Sender zu suchen.

Source

Wechseln zwischen Digitalradio/UKW/AUX.



Drücken Sie diese Taste, um das laufende Radioprogramm zu unterbrechen und fortzusetzen. Drehen Sie das Wählrad, um die Wiedergabe vor- und zurückzuspulen.

Listen Later: Hier drücken zum Unterbrechen / Abspielen eines aufgezeichneten digitalen Radioprogramms.

Zentrales Wählrad

Das Wählrad ermöglicht den Senderwechsel und das Einstellen der Lautstärke. Außerdem können Sie damit weitere Funktionen. Diese Funktionen werden in den entsprechenden Abschnitten dieses Handbuchs erläutert.

Anschlüsse



— USB-Anschluss (Typ mini-B) für Software-Upgrades

— 3,5-mm-Buchse für Stereokopfhörer

— Analoger Stereoeingang für iPod/MP3-Player usw

Radio hören

Lautstärkeregelung

Drehen Sie am Wählrad, um die Lautstärke einzustellen. In einem Menü drücken Sie zuerst den volume button (Lautstärketaste) und drehen Sie anschließend am Wählrad.



Senderwechsel

Bei Digitalradio-Betrieb

1. Drücken Sie die Taste **Stations**, um die Senderliste in der unteren Zeile der Anzeige anzuzeigen.
2. Drehen Sie das Wählrad nach rechts oder links, um die Liste der verfügbaren Digitalradio-Sender zu durchlaufen. Der Name des aktuellen Senders wird oben in der Anzeige dargestellt.
3. Drücken Sie das Wählrad, um den Sender zu wechseln.



Bei UKW-Betrieb (FM)

Automatische Sendersuche

Drücken Sie die Taste **Stations**, und drehen Sie das Wählrad nach rechts oder links, um den nächsten oder vorherigen Sender mit einem starken UKW-Signal anzuzeigen.

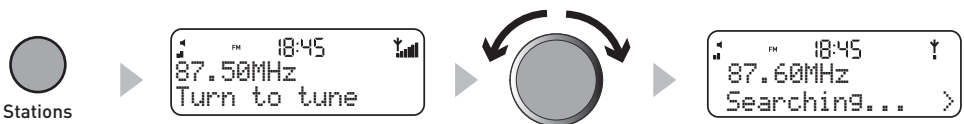

Manuelle Senderwahl

1. Wechseln Sie den UKW-Frequenzwahlmodus auf **Manuell** (siehe Seite 11).
2. Drücken Sie die Taste **Stations**, und drehen Sie das Wählrad nach rechts oder links, um die Frequenz um jeweils 0,05 MHz zu ändern.

Verwenden von Voreinstellungen

Sie können bis zu 15 Digitalradio- und 15 UKW-Sender speichern.

Speichern einer Voreinstellung

1. Stellen Sie den zu speichernden Digitalradio- oder UKW-Sender ein.
2. Drücken Sie die Taste **Presets**, um die Voreinstellungsliste zu öffnen.
3. Drehen Sie das Wählrad, um zu einem Speicherplatz zwischen 1 und 15 zu blättern.
4. Halten Sie das Wählrad gedrückt, bis die Meldung **Voreinstellung gespeichert** erscheint.

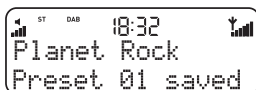

Auswählen einer Voreinstellung

1. Drücken Sie die Taste **Presets**, um die Voreinstellungsliste zu öffnen.
2. Drehen Sie das Wählrad, um durch die Liste der Voreinstellungen zu blättern.
3. Drehen Sie das Wählrad, um einen voreingestellten Sender einzustellen.

Ändern der angezeigten Informationen

Drücken Sie die Taste **Menu**, drehen Sie das Wählrad, bis „Info-Anzeige“ erscheint und drücken Sie dann das Wählrad zur Auswahl. Drehen Sie das Wählrad, um zwischen zwei Optionen zur Informationsanzeige zu wählen. Drücken Sie dann das Wählrad zur Auswahl:

Lauftext: Lauftext, der von den meisten Digitalradio-Sendern und manchen UKW-Sendern (RDS) ausgestrahlt wird.

Datum: Das aktuelle Datum, wird durch das Digitalradio-Signal automatisch aktualisiert

LL Duration: Die maximal verfügbare Listen-Later-Zeit auf der Basis der Bitrate des aktuellen Digital senders.

textSCAN

1. Werden im Digitalradio- oder FM-Modus (RDS) Lauftextinformationen angezeigt, drücken Sie das Wählrad, um diese zu unterbrechen.
2. Drehen Sie das Wählrad nach links oder rechts, um durch den aktuellen Lauftext zu blättern.

Intellitext

Intellitext bietet Textinformationen auf Abruf, wie etwa Sportschlagzeilen, Wettermeldungen und Nachrichten der Digitalradio-Sender, die diesen Dienst anbieten. Der Text wird von den Digitalradio-Sendern aktualisiert und im Radioempfangsbetrieb in Ihrem Radiowecker gespeichert.

Anzeige von Intellitext-Meldungen

1. Drücken Sie die Taste **Menu**, drücken Sie das Wählrad zur Auswahl von **Intellitext**, und rufen Sie das Intellitext-Menü auf. Drücken Sie das Wählrad, um „Anzeigen“ auszuwählen und auf eine Liste der Sender zuzugreifen, für die Intellitext-Informationen vorliegen (wird **Keine Daten** angezeigt, müssen Sie einige Minuten lang einen Sender einstellen, der Intellitext-Informationen sendet, bevor Sie diese Informationen empfangen können).
2. Drücken Sie das Wählrad, um einen Sender auszuwählen. Drehen/drücken Sie das Wählrad, um durch die Intellitext-Kategorien für diesen Sender zu blättern (**z. B. BBC Radio 5Live > SPORT > FUSSBALL**). Die ausgewählten Informationen werden dann über das Display gescrollt. Drücken Sie **Menu**, um zur vorherigen Kategorie zurückzukehren.

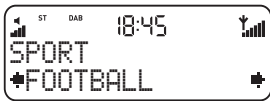

Anhalten und Zurückspulen des Live-Digitalradios

Mit One Classic können Sie die digitale Radiosendung unterbrechen und zurückspulen, indem ein Audiopuffer für den aktuellen Sender angelegt wird. Sie können ca. 5–15 Minuten zurückspulen, abhängig von der Bitrate und/oder der Zeit, für die Sie diesen Sender bereits hören.

So können Sie das aktuelle Radioprogramm anhalten und zurückspulen:

1. Drücken Sie **▶ ||** um den aktuellen Sender anzuhalten und in den ReVu-Modus zu gelangen.



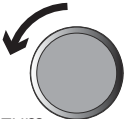

2. Wenn die Wiedergabe angehalten ist, haben Sie folgende Möglichkeiten:

Zurückspulen bis zum Anfang des Audiopuffers
 Drücken Sie die Taste **▶ ||**, um das Zurückspulen zu stoppen, oder drehen Sie das Wählrad einen Klick in die entgegengesetzte Richtung.



Drücken Sie diese Taste für Wiedergabe und Pause.

Halten Sie die Taste gedrückt, um zum laufenden Radioprogramm zurückzukehren.

Schnelles Vorspulen durch den Audiopuffer
 Drücken Sie die Taste **▶ ||**, um das Vorspulen zu stoppen, oder drehen Sie das Wählrad einen Klick in die entgegengesetzte Richtung.

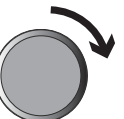
Mit Listen Later (Später hören) können Sie Ihre Lieblings-Digitalradiosendung aufzeichnen und später abspielen. Die Sendung wird im Speicher abgelegt, während Ihr Radio eingeschaltet ist, oder im Standby-Betrieb, bis sie durch eine andere Aufzeichnung überschrieben wird. Der Speicher fasst bis zu 45 Minuten* bei normaler Sendequalität. Sobald der Speicher voll ist, wird die Aufzeichnung beendet.

Listen Later einrichten

1. Drücken Sie die Menütaste und wählen Sie **Listen Later**.
2. Drehen Sie am Wählrad, um durch die fünf Optionen der Anzeige zu blättern. Am oberen Rand werden die aktuellen Einstellungen angezeigt. Wenn Sie eine Einstellung ändern möchten, drücken Sie auf das Wählrad, drehen Sie es, um eine Einstellung auszuwählen, und drücken Sie das Wählrad erneut, um die Änderung zu bestätigen.

Einstellen

Drücken Sie das Wählrad, um zwischen **On/Ein** (Sendung wird gespeichert) oder **Off/Aus** (Sendung wird nicht gespeichert) umzuschalten.

Einstellen der Zeit

Drücken Sie das Wählrad, um die Startzeit der Sendung einzustellen. Drehen Sie das Wählrad, um die Stunde einzustellen. Wiederholen Sie diesen Schritt, um die Minuten einzustellen.

Dauer einstellen

Drücken Sie das Wählrad und drehen Sie, um die Dauer der Sendung (mindestens 15 Minuten) einzustellen, und drücken Sie zur Bestätigung.

Einstellen der Tage

Drücken Sie das Wählrad, um die Tage einzustellen, an denen die Sendung aufgezeichnet werden soll. Wählen Sie zwischen: **Täglich** (jeden Tag), **Wochentag** (jeden Tag von Montag bis Freitag), **Wochenende** (Samstag und Sonntag), **Wöchentlich** (einen Tag in jeder Woche) oder **Nur ein Mal** (keine Wiederholung).

Auswählen des Senders

Drücken Sie das Wählrad, wählen Sie einen digitalen Sender aus und drücken Sie zur Bestätigung.

Zur eingestellten Zeit wird die Sendung aufgezeichnet, wenn das Radio im Standby-Modus oder eingeschaltet ist und die Anzeige **LL** zeigt. Wenn Ihr Radio eingeschaltet ist, wechselt es zu dem ausgewählten Digitalradiosender.

Hinweis: Wenn die eingestellte Zeit einen Konflikt mit einem eingestellten Alarm bildet, erhalten Sie eine Warnung und können die Einstellung ändern.

Hinweis: 'Listen Later' funktioniert nur, wenn Ihr Radio eingeschaltet oder im Standby-Modus ist. Wenn Ihr Radio ausgeschaltet ist (d. h. wenn Sie den Netzstrom abziehen oder, bei Betrieb über Batterien oder ChargePAK, das Gerät ausschalten), werden alle 'Listen Later'-Einstellungen ignoriert und die zuvor gespeicherten Sendungen gehen verloren.

* (Begrenzter temporärer Speicher im Radio für eine typische maximale Sendungsdauer zwischen 45 Minuten und 3 Stunden, je nach der Bitrate des Senders.)

Abspielen einer gespeicherten Sendung

Drücken Sie während der Wiedergabe des Digitalradios die Taste **Listen Later**, um die Wiedergabe eines gespeicherten Programms zu starten. Drücken Sie ► || zum Anhalten/Abspielen. Drehen Sie das Wählrad zum schnellen Vor- oder Zurückspulen um 2 oder 3 Klicks nach links oder rechts (1 Klick = 2x, 2 Klicks = 8x und 3 Klicks = 32x Normalgeschwindigkeit), und drehen Sie das Wählrad zur Wiedergabe wieder in die Mitte. Zum Stoppen der Wiedergabe eines Programms drücken Sie die Taste **Listen Later**, wählen Sie einen anderen Sender aus oder wechseln Sie die Quelle.



Hinweis: Wenn Sie die Funktion Listen Later beenden, bevor die Wiedergabe beendet ist, haben Sie beim nächsten Drücken von Listen Later die Möglichkeit, die Sendung von Anfang an zu wiederholen oder sie an der Stelle fortzusetzen, an der Sie sie unterbrochen haben.

Listen Later abbrechen

Zum Abbrechen von Listen Later während der Aufzeichnung der Sendung können Sie die Taste **Listen Later** drücken und zu einem anderen Sender oder den Ausgang wechseln. In jedem Fall müssen Sie dabei bestätigen, dass Listen Later abgebrochen werden soll. Alle bis zu diesem Punkt gespeicherten Daten werden gespeichert.

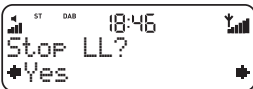

Hinweis: Listen Later wird automatisch gestoppt, wenn ein Küchenwecker losgeht oder wenn die eingestellte Dauer erreicht ist.

Einstellen von Wecker und Timer

Einstellen des Weckers

1. Drücken Sie die **Menütaste** und wählen Sie **Alarm & Timers > Alarm**, aus, um den Weckerstatus anzuzeigen.
2. Drücken Sie die Wähltaste, um das Weckermenü anzuzeigen. Sie können am unteren Rand der Anzeige durch sechs Weckeroptionen blättern. Am oberen Rand werden die aktuellen Einstellungen angezeigt. Wenn Sie eine Einstellung ändern möchten, drücken Sie die Wähltaste, drehen Sie diese, um eine Einstellung auszuwählen und drücken Sie die Wähltaste erneut, um die Änderung zu bestätigen.

Wecker einstellen

Drücken Sie das Wählrad, um zwischen **On** (Alarmton) oder **Off** (kein Alarmton) zu wählen. Das Symbol  in der Anzeige weist darauf hin, dass der Alarm aktiviert ist.

Einstellen der Zeit

Drücken Sie das Wählrad, um die Weckzeit einzustellen. Drehen Sie das Wählrad, um die Stunde einzustellen. Drücken Sie das Wählrad, um die Einstellung zu bestätigen. Wiederholen Sie diesen Schritt, um die Minuten einzustellen.

Einstellen der Tage

Drücken Sie das Wählrad, um die Tage einzustellen, an denen der Weckton ertönen soll. Wählen Sie zwischen: **Daily** (jeden Tag), **Weekday** (Montag bis Freitag), **Weekend**, **Saturday** oder **Sunday** oder **Once only** (Alarm wird nicht wiederholt).

Einstellen des Weckmodus

Drücken Sie das Wählrad, um zwischen folgenden Optionen zu wählen: **Digitalradio**, **UKW** oder **Klang** (Summer).

Auswählen des Senders

Wenn Sie den Weckmodus **Digitalradio** oder **UKW** eingestellt haben, können Sie **Sender auswählen** und dann einen Digitalradio-Sender oder eine UKW-Voreinstellung wählen und zum Bestätigen die Taste drücken. **Zuletzt eingestellt** bezieht sich auf den zuletzt gehörten Sender.

Weckerlautstärke

Ist der Weckmodus auf **Digitalradio** oder **FM** eingestellt, drücken Sie das Wählrad, um die Weckerlautstärke zu ändern. Drehen Sie das Wählrad nach links, um die Lautstärke zu verringern bzw. nach rechts, um die Lautstärke zu erhöhen. Drücken Sie das Wählrad, um die Einstellung zu bestätigen.

Abbrechen eines Wecktons

Wenn Sie einen Weckton abbrechen möchten, drücken Sie das Wählrad oder die Taste **Standby**.

Wenn Sie einen Radioweckton abbrechen möchten, drücken Sie eine beliebige Taste.

Hinweis: Ein Weckton wird nach einer Stunde deaktiviert, wenn Sie diesen nicht abbrechen.

Verwenden des Weckers in Verbindung mit ChargePAK C6L oder Batterien

Wird das Radio mit einem aufladbaren ChargePAK-Akku oder mit C-Batterien betrieben und ist das Radio nicht mit einem Netzanschluss verbunden, wird es vollständig ausgeschaltet, wenn Sie die Taste **Standby** drücken. In diesem Fall erscheint nach dem Drücken der Taste **Standby** kurz die Meldung **Disabling alarm**, sodass der Weckton nicht ertönt.

Einstellen des Küchen-Timers

One Classic verfügt über einen Countdown-Timer, der nach einem eingestellten Zeitraum einen Signalton ausgibt. Dies ist vor allem in der Küche sehr praktisch.

Zum Einstellen des Küchenweckers

1. Drücken Sie die **Menütaste**, wählen Sie **Alarm & Timers > Kitchen timer** und drücken Sie zum Auswählen das Wählrad.
2. Drehen Sie das Wählrad, um die Stunden und Minuten zu ändern. Drücken Sie das Wählrad zur Bestätigung. Drehen Sie das Wählrad erneut, um die Minuten zu ändern. Drücken Sie dann das Wählrad, um die Einstellung zu bestätigen und den Countdown-Timer zu starten.  erscheint in der Anzeige.

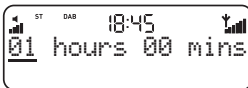

So brechen Sie einen Küchen-Timer ab:

Wenn Sie den Küchen-Timer vor der Ausgabe eines Signaltons abbrechen möchten, halten Sie die Taste **Timer** drei Sekunden lang gedrückt, bis die Meldung **Timer cleared** erscheint.

Einstellen des Sleep-Timers

One Classic verfügt über einen Sleep-Timer, der das Radio nach einer bestimmten Anzahl von Minuten in den Standby-Modus versetzt (oder bei Betrieb mit einem ChargePAK ausschaltet). Verwenden Sie diese Funktion, wenn Sie bei Radiomusik einschlafen möchten.

So stellen Sie einen Sleep-Timer ein:

1. Drücken Sie die **Menütaste**, wählen Sie **Alarm & Timers > Sleep timer** und drücken Sie zum Auswählen das Wählrad.
2. Drehen Sie das Wählrad, um die Dauer des Sleep-Timers von 15 bis 90 Minuten in Schritten von 15 Minuten zu verlängern. Drücken Sie das Wählrad, um den Sleep-Timer zu starten.

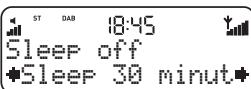

So brechen Sie einen Sleep-Timer ab:

Wählen Sie die Anzeige **Sleep-Timer** aus (siehe oben), und stellen Sie die Dauer des Sleep-Timers auf **Sleep aus** ein.

Optionen und Einstellungen

Drücken Sie die Taste **Menu**, um auf das Optionsmenü zuzugreifen. Drehen Sie das Wählrad, um die Option zu wechseln, und drücken Sie das Wählrad, um eine Option auszuwählen.

Digitalradio-Optionen

Autotune

In der Autotune-Funktion durchsucht das Gerät automatisch alle Digitalradio-Frequenzen nach Sendern, fügt diese zur Senderliste hinzu und entfernt inaktive Sender. Um die Autotune-Funktion anzuhalten, drücken Sie die Taste **Menu**.

Intellitext-Optionen

Drücken Sie die Taste **Menu**, wählen Sie **Intellitext**, und drehen Sie das Wählrad, um auf die folgenden Optionen zur Verwaltung von Intellitext-Meldungen zuzugreifen.

Löschfrist einstellen: Sie können einstellen, ob alte Intellitext-Daten nach 1 Woche (Standard) oder 1 Tag gelöscht werden sollen.

Alle löschen: Löscht alle gespeicherten Intellitext-Daten sofort.

UKW-Optionen

UKW-Sendemodus

Suchen: Wenn Sie das Wählrad drehen, stellt das Radio den nächsten Sender mit einem guten Signal ein.

Manuell: Wenn Sie das Wählrad drehen, ändert das Radio die Frequenz in Schritten von 0,05 MHz.

UKW-Stereo

Wählen Sie zwischen **Stereo** und **Mono** (Standard). Bei schwachen Stereosignalen kann sich der Klang durch die Auswahl des Monomodus verbessern.

Allgemeine Optionen

Hintergrundbeleuchtung

Eingestellt: Die Hintergrundbeleuchtung wird für 7 Sekunden aktiviert, wenn eine Taste gedrückt wird (Standard).

Aus: Die Hintergrundbeleuchtung wird nicht aktiviert.

Ein: Die Hintergrund ist bei eingeschaltetem Radio immer aktiv.

Audio

Drehen Sie das Wählrad, um die Höhen und Bässe anzupassen. Drücken Sie das Wählrad, um die Einstellung zu bestätigen.

Bässe: Passen Sie den Bass zwischen -5 (Minimum), 0 (neutral) und 5 (Maximum) an.

Höhen: Passen Sie die Höhen zwischen -5 (Minimum), 0 (neutral) und 5 (Maximum) an.

Uhr stellen

Die Uhr wird automatisch eingestellt. Wenn Sie kein Digitalradio-Signal empfangen können, lassen sich Uhrzeit und Datum durch Auswählen von **Uhr stellen** im Optionsmenü manuell einstellen.

Energiesparmodus

One Classic gehört zur Produktfamilie Pure EcoPlus, diese Geräte sind für einen möglichst geringen Stromverbrauch ausgelegt im Standby-Betrieb. Dies wird u. a. dadurch erreicht, dass im Standby-Betrieb keine Intellitext-Nachrichten empfangen und gespeichert werden. Zwei Optionen stehen zur Verfügung:

Ein (Standard): One Classic bringt die Intellitext-Daten automatisch auf den neuesten Stand, sobald Sie einen Intellitext-fähigen Sender einstellen. Im Standby-Betrieb werden keine Intellitext-Daten empfangen.

Aus: One Classic empfängt Intellitext-Daten auch im Standby-Betrieb von dem zuletzt eingestellten Intellitext-Sender, dadurch steigt allerdings der Standby-Stromverbrauch.

Anmerkung: Wenn Sie das optional erhältliche ChargePAK C6L oder sechs C-Batterien einsetzen, wird das Radio nach dem Drücken der Standby-Taste vollständig abgeschaltet, also nicht in den Stand-by-Modus gesetzt, wenn es nicht am Netz angeschlossen ist.

Software-Updates

Möglicherweise stehen künftig Software-Updates für Ihr One Classic zur Verfügung. Wenn Sie Ihr Produkt registrieren und uns eine gültige E-Mail-Adresse übermitteln, werden Sie über Software-Updates informiert. Registrieren Sie sich unter www.pure.com/register, oder füllen Sie die mitgelieferte Garantiekarte aus. Verfügbare Software-Updates werden auch unter www.pure.com/support aufgeführt.*

So aktualisieren Sie Ihr Radio:

1. Halten Sie die Taste **Menu** drei Sekunden lang gedrückt, um auf das Wartungsmenü zuzugreifen.
2. Wählen Sie **Upgrade** aus, und befolgen Sie die Anweisungen der Upgrade-Software.

Factory reset (Zurücksetzen des Radios)

Durch das Zurücksetzen des Radios werden alle gespeicherten Sender mit der Senderliste gelöscht und die Standard-Vorgabewerte wieder hergestellt.

Drehen Sie das Wählrad, um **Factory reset** auszuwählen, und drücken Sie das Wählrad, um das Zurücksetzen zu bestätigen.

* Sie benötigen einen PC mit Internet-Anschluss und Betriebssystem Windows XP/Vista/7 sowie ein passendes USB-Kabel (nicht im Lieferumfang enthalten).

ChargePAK Verwenden

ChargePAK C6L ist ein Pack von leistungsstarken Akkumulatoren. ChargePAK bietet Ihnen die Vorteile wiederaufladbarer Batterien, ohne das umständliche Entfernen und Wiederaufladen separater Akkus. ChargePAK kann in Ihrem Gerät verbleiben, sodass Ihr Produkt stets betriebsbereit aufgeladen ist, solange Sie es regelmäßig am Netz anschließen.

Installation des ChargePAK

1. Schalten Sie Ihr Produkt aus und entfernen Sie die Stromversorgung.
2. Öffnen Sie das Batteriefach und stecken Sie den ChargePAK-Anschlussstecker in die Buchse des Batteriefachs. Achten Sie auf die korrekte Polung - drehen Sie die Erhöhungen auf dem Stecker so, dass diese in die Einbuchtungen der Buchse gleiten. Nicht mit Gewalt einsetzen.
3. Setzen Sie das ChargePAK in das Batteriefach ein, sodass das Symbol nach außen weist.
4. Setzen Sie die Batterieabdeckung wieder auf, und schließen Sie Ihr Produkt an das Stromnetz an.
5. Die Batterieladeanzeige Ihres Gerätes erscheint, und das ChargePAK beginnt mit dem Ladevorgang.

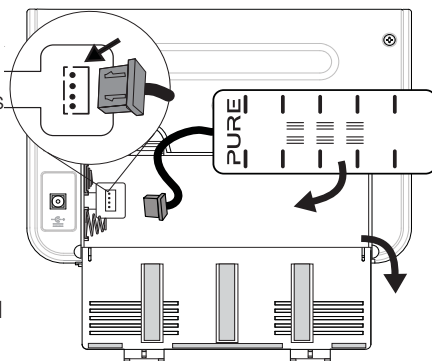

Hinweis: Hinweis: Bei der ersten Aufladung des ChargePAK, oder nach längerer Nichtbenutzung wird empfohlen, dass Gerät für etwa 24 Stunden aufzuladen, um eine vollständige Aufladung zu ermöglichen. Falls das ChargePAK tief entladen ist, dauert es möglicherweise einen Moment, bis die Batterieladeanzeige erscheint.

Entfernen des ChargePAK

Um das ChargePAK zur Installation normaler Batterien oder eines neuen ChargePAK zu entfernen, schalten Sie Ihr Produkt aus, heben Sie das ChargePAK heraus, und ziehen Sie vorsichtig am Anschlussstecker, um diesen zu entfernen.

Beachten Sie, dass Sie durch Ziehen des Verbindungskabels oder des ChargePAK selbst Beschädigungen hervorrufen können.

Hinweis: Eine Erwärmung des ChargePAK ist, besonders während des Ladevorgangs, völlig normal. Ihr ChargePAK sollte sich im Normalfall jahrelang problemlos benutzen lassen - wie alle wiederaufladbaren Batterien jedoch vermindert sich die Betriebsdauer mit zunehmendem Alter.

Hilfe und Spezifikationen

Sekundärstationen / inaktive Sender

<</>> Sekundäre Digitalradio-Dienste

Manche Sender werden von so genannten Sekundär-Services begleitet, die weitere Informationen oder alternative Inhalte zur Verfügung stellen und möglicherweise nur zu bestimmten Zeiten übertragen werden. Wenn ein Sender sekundäre Dienste zur Verfügung stellt, wird neben dem Sendernamen in der Senderliste >> angezeigt, und der sekundäre Dienst erscheint neben dem Sender in der Liste. Ein sekundärer Dienst weist vor dem Namen in der Senderliste die Markierung << auf.

(?) Inaktive oder nicht verfügbare Digitalradio-Sender

Inaktive oder nicht verfügbare Sender erscheinen auf der Senderliste mit einem vorangestellten ? und können nicht ausgewählt werden. Ein Sender kann inaktiv oder nicht verfügbar sein, weil er im Moment nicht sendet (erkundigen Sie sich beim Sender) oder weil der Sendebetrieb insgesamt eingestellt wurde. Es kann auch sein, dass die Signalstärke des Multiplexes, über das der Sender ausgestrahlt wird, nicht ausreichend ist.

Tipps und Tricks

In der Anzeige erscheint die Meldung „No stations available“

Nutzen Sie die Autotune-Funktion (Seite 11) zur automatischen Sendersuche. Durch Ändern der Stellung Ihres Geräts oder der Antenne können Sie einen besseren Senderempfang erreichen.

Empfang neuer Digitalradio-Sender, die ihren Sendebetrieb gerade gestartet haben

Verwenden Sie die Autotune-Funktion (Seite 11) zur Suche nach neuen Sendern und zur Aufnahme von neuen Digitalradio-Diensten in die Senderliste.

Technische Daten

Radio	Digital-und UKW radio.
Frequenzbereiche	DAB/DAB+/DMB-R bis einschließlich 256 kbps. UKW 87,5–108 MHz.
Lautsprecher:	3"- Vollbereichslautsprecher
Audioausgabe:	1,8 W eff.
Eingänge:	12V DC-Netzadapterbuchse (230-V-Adapter im Lieferumfang enthalten), Mini-USB-Anschlussbuchse für Software-Upgrades, 3,5-mm-Eingang für Zusatzgeräte.
Ausgänge:	3,5-mm-Buchse für Stereokopfhörer
Netzbetrieb:	Externer Netzadapter (im Lieferumfang) für 230 V AC auf 12 V (0,8 A) DC.
Batteriebetrieb	Sechs C-Batterien (R14) oder ChargePAK C6L (separat erhältlich)
Zulassungen:	CE-Zeichen. Erfüllt die EMV- und die Niederspannungsrichtlinien (2004/108/EC und 2006/95/EC). Zugelassen gemäß ETSI EN 300 401.
Abmessungen (mm):	210 B x 145 H x 72 T (ohne Bedienelemente)
Antenne:	Integrierte Teleskopantenne

One Classic

Series 2

DE

FRANÇAIS

IT

DA

NL

Merci d'avoir choisi One Classic Series 2.

L'objectif de ce manuel est de vous permettre de mettre en service votre appareil en un rien de temps et de tirer parti de la plupart des fonctionnalités de One Classic. Si le présent manuel ne couvre pas le sujet pour lequel vous avez besoin d'aide, veuillez consulter la section de notre site Web consacrée à l'assistance technique, à l'adresse www.pure.com.

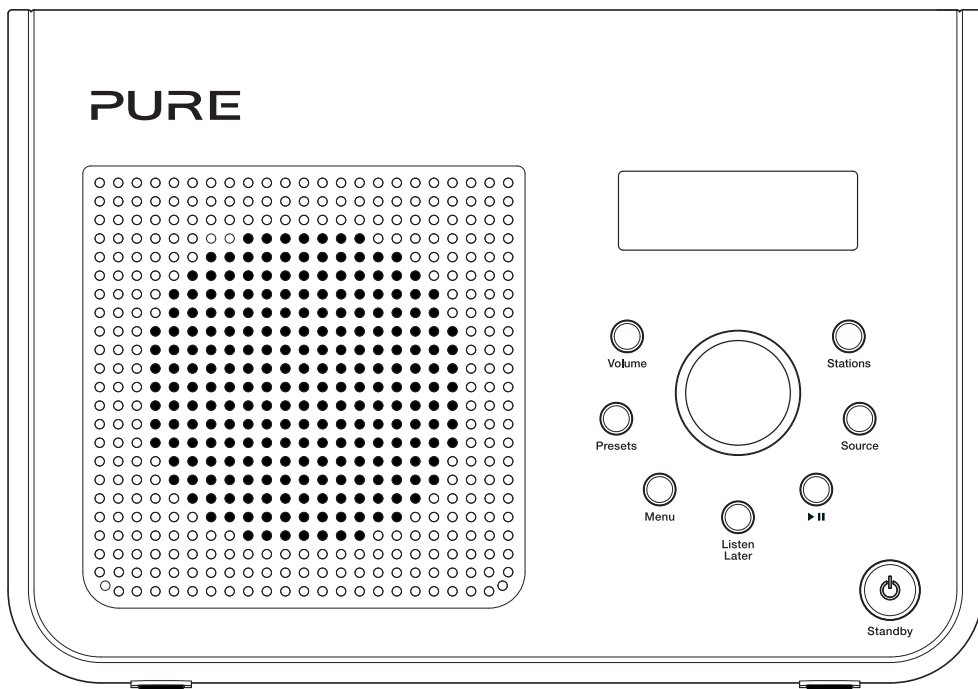

△ Consignes de sécurité

Tenir la radio éloignée de toute source de chaleur.

Éviter que des objets ou des liquides ne pénètrent à l'intérieur de la radio.

Ne pas ouvrir le boîtier de la radio ou en enlever les vis.

Branchez l'adaptateur sur une prise de courant facilement accessible, à proximité de la radio et utilisez UNIQUEMENT l'adaptateur fourni. Toujours éteindre la radio et la débrancher du secteur avant d'insérer ou de retirer le ChargePAK. Si la radio est branchée au secteur, ne la mettez pas dans l'eau, et ne l'utilisez pas dans la douche ou la salle de bains.

Copyright

Copyright 2012 Imagination Technologies Limited. Tous droits réservés. Aucune partie de la présente publication ne doit être copiée ou diffusée, transmise, retranscrite, stockée dans un système de récupération de données ou traduite, que ce soit dans une langue humaine ou dans un langage informatique, sous quelque forme et par quelque moyen que ce soit, électronique, mécanique, magnétique, manuel ou autre, ou encore diffusée auprès de tiers sans autorisation écrite expresse de Imagination Technologies Limited.

Marques commerciales

One Classic, le logo One Classic, Intellitext, textSCAN, ChargePAK, Listen Later, Pure, le logo Pure, Imagination Technologies et le logo Imagination Technologies sont des marques commerciales ou des marques déposées de Imagination Technologies Limited. Tous les autres noms de produits sont des marques commerciales de leurs détenteurs respectifs. Version 3 Avril 2012.

Garantie

Imagination Technologies Ltd. garantit à l'utilisateur que le présent produit est exempt de défauts en termes de matériaux et de main-d'œuvre, dans le cadre d'une utilisation normale, pour une période de deux ans à compter de la date d'achat. La présente garantie couvre les pannes dues à un défaut de conception ou de fabrication ; elle ne prend pas en compte les dommages accidentels, quelle que soit leur cause, l'usure normale du produit, ainsi que tous dommages dus à la négligence, à la modification, au réglage ou à la réparation effectuée(e) sur l'appareil sans notre autorisation. Visiter le site www.pure.com/register pour enregistrer votre produit auprès de nos services. En cas de problème avec votre appareil, veuillez contacter votre fournisseur ou le centre d'assistance Pure, à l'adresse indiquée au dos du présent manuel. Si vous souhaitez retourner votre article, veuillez le renvoyer dans son emballage d'origine et ne pas oublier de retourner également tous les éléments/accessoires du produit. Nous nous réservons le droit de refuser tout article retourné qui serait incomplet ou mal emballé.

Avis de non-responsabilité

Imagination Technologies Limited refuse toute représentation ou garantie vis-à-vis du contenu du présent document et refuse spécifiquement toute garantie implicite de valeur marchande ou d'adéquation à un usage spécifique. En outre, Imagination Technologies Limited se réserve le droit de réviser la présente publication et d'y apporter des modifications, quand elle le souhaite, sans obligation de sa part de notifier toute personne ou organisation desdites révisions ou modifications.

Traitement des appareils électriques et électroniques en fin de vie



Ce symbole, apposé sur le produit ou sur son emballage, indique que ce produit ne doit pas être traité avec les déchets ménagers. Il doit être remis à un point de collecte approprié pour le recyclage des équipements électriques et électroniques. En s'assurant que ce produit est bien mis au rebus de manière appropriée, vous aiderez à prévenir les conséquences négatives potentielles pour l'environnement et la santé humaine. Le recyclage des matériaux aidera à conserver les ressources naturelles. Pour toute information supplémentaire au sujet du

recyclage de ce produit, vous pouvez contacter votre municipalité, votre déchetterie ou le magasin où vous avez acheté le produit.

Table des matières

2 Préparation à l'emploi

- 2 Programmation
- 3 Détail des commandes
- 3 Connecteurs

4 Écouter la radio

- 4 Réglage du volume
- 4 Changement de station
- 5 Utilisation des Présélections
- 5 Sélection des informations affichées à l'écran
- 5 Utilisation de la fonction textSCAN
- 5 Intellitext
- 6 Fonction de mise en pause et reprise du programme en cours

7 Listen Later

- 7 Activation de la fonction Listen Later
- 8 Écouter un programme enregistré
- 8 Annuler Listen Later

9 L'alarme et des minuteurs

- 9 Programmation de l'alarme
- 10 Programmation de la minuterie de cuisine
- 10 Programmation de la minuterie de mise en veille

11 Options et paramètres

- 11 Options numérique
- 11 Options FM
- 11 Options générales

13 Utilisation d'une batterie ChargePAK

- 13 Installation du ChargePAK
- 13 Extraction du ChargePAK

14 Assistance et caractéristiques techniques

- 14 Stations annexes et inactives
- 14 Conseils et astuces
- 14 Caractéristiques techniques

Préparation à l'emploi

Programmation

Remarque: Si vous disposez d'une batterie rechargeable ChargePAK C6L (vendue séparément), installez-la avant de brancher la radio. Voir page 13.

1

- A** Défaites l'antenne de son support situé sur le dessus de la radio, puis déployez-la complètement.
- B** Branchez le connecteur du transformateur de courant fourni dans la prise correspondante à l'arrière de la radio.
- C** Branchez le bloc secteur sur une prise de courant et attendez que la radio s'allume.

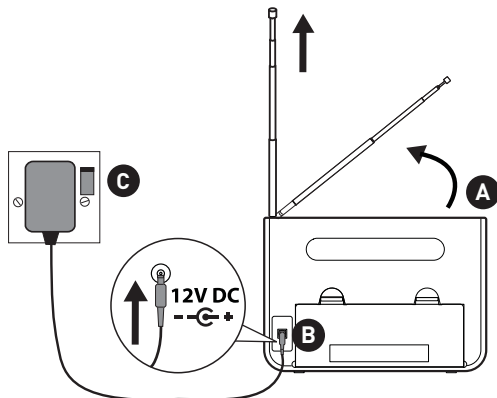

2

Sélectionnez la langue lorsque vous y êtes invité. Tournez la molette pour sélectionner la langue parmi (l'anglais/français/allemand/italienne) puis appuyez sur la molette pour valider.

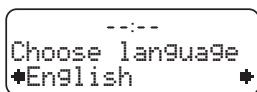
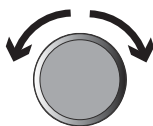

3

Attendez que votre One Classic ait terminé la syntonisation automatique sur toutes les stations numérique qu'il reçoit (environ 1 minute). Lorsque la syntonisation automatique est terminée, une station est sélectionnée.

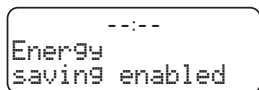

(Voir page 12)

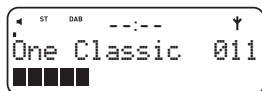

Détail des commandes

Volume

Appuyez pour afficher le niveau du volume puis réglez le volume en tournant la molette.

Stations

Radio numérique : Appuyez pour faire apparaître la liste des stations. Tournez le bouton pour faire défiler les stations ; appuyez sur le bouton pour changer de station.

FM : Appuyez pour afficher la fréquence actuelle. Tournez le bouton pour passer à la station suivante.

Presets (Présélections)

Mémorisez jusqu'à 15 stations numérique et 15 stations FM.

Menu

Affichez les options de configuration.

Programmation de l'alarme et du Listen Later.

Accédez à Intellitext
Modifiez l'information à l'écran

Listen Later

Appuyez sur ce bouton pour lire un programme radio enregistré.

Appuyez à nouveau pour quitter.

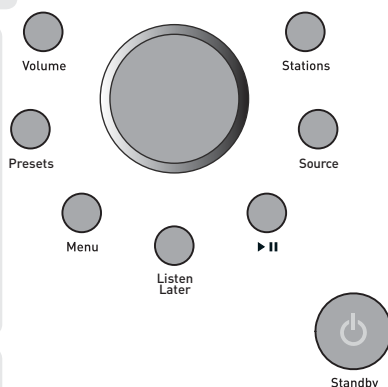

Source

Sélection des modes DAB(numérique)/FM/AUX.

▶ ||

Appuyez pour mettre en pause le programme diffusé en direct ou pour le reprendre puis tournez la molette centrale pour avance/retour rapide. Appuyez longuement pour revenir au programme diffusé en direct.

Listen Later: Appuyez sur ce bouton pour mettre en pause/lire un programme radio enregistré.

Standby (Veille)

Mettez la radio en veille ou éteignez-la si elle est équipée d'un ChargePAK/de piles.

Molette centrale

Cette molette permet non seulement de changer de station et de régler le volume mais elle permet également de commander d'autres fonctions qui sont détaillées dans ce manuel.

Connecteurs



— Port USB pour les mises à niveau logicielle (type mini-B)

— Prise casque jack 3,5 mm

— Entrée stéréo analogique pour iPod, MiniDisc, etc

Écouter la radio

Réglage du volume

Tournez la molette pour régler le volume sonore. Si vous êtes dans un menu, appuyez d'abord sur le bouton de volume puis tournez la molette.



Changement de station

Lorsque vous êtes en mode numérique

1. Appuyez sur la touche **Stations** pour afficher la liste des stations en bas de l'écran.
2. Tournez la molette à droite ou à gauche pour explorer les stations numérique parmi celles disponibles dans la liste. Le nom de la station écoutée à cet instant reste indiqué sur la première ligne de l'écran.
3. Appuyez sur la molette pour changer de station.



Lorsque vous écoutez une station FM

Syntonisation par exploration

Appuyez sur la touche **Stations** puis tournez la molette vers la droite ou vers la gauche pour explorer les fréquences jusqu'à la station FM suivante ou précédente dont le signal est suffisamment puissant pour être capté.

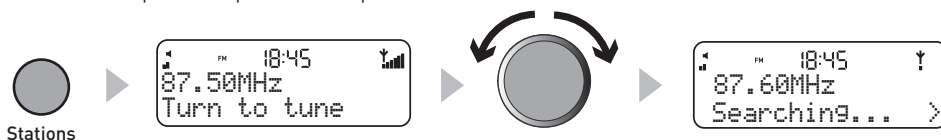

Syntonisation manuelle

1. Sélectionnez le mode **Manual** de syntonisation FM (voir page 11).
2. Appuyez sur la touche **Stations** puis tournez la molette vers la droite ou vers la gauche pour avancer/reculer de 0,05 MHz..

Utilisation des Présélections

Vous pouvez mémoriser jusqu'à 15 présélections numérique et 15 présélections FM.

Mémorisation d'une Présélection

1. Syntonisez sur la station numérique ou FM que vous voulez mémoriser dans la présélection.
2. Appuyez sur la touche **Presets** pour afficher la liste des présélections.
3. Tournez la molette pour sélectionner un numéro de présélection compris entre 1 et 15.
4. Appuyez longuement sur la molette ou sur la touche **Presets** jusqu'à ce que le message **Preset saved** apparaisse à l'écran.

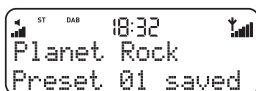

Mémorisation d'une Présélection

1. Appuyez sur la touche **Presets** pour afficher la liste des présélections.
2. Tournez la molette pour passer en revue la liste de vos présélections.
3. Appuyez sur la molette pour syntoniser sur l'une des stations présélectionnées.

Sélection des informations affichées à l'écran

Appuyez sur la touche **Menu**, tournez la molette jusqu'à ce que vous lisiez **Affichage Info** et appuyez sur la molette pour sélectionner. Tournez la molette pour faire votre choix entre les deux options d'affichage d'information et appuyez pour sélectionner :

Scrolling text: Informations diffusées sous la forme de texte défilant par la plupart des stations numérique et certaines stations FM (avec RDS).

Date: La date du jour est automatiquement mise à jour par le signal numérique.

LL Duration: La durée maximum disponible en mode Listen Later, définie par le débit binaire de la station numérique en cours d'écoute.

Utilisation de la fonction textSCAN

1. En mode numérique ou FM (avec RDS), appuyez sur la molette pour arrêter le défilement du texte.
2. Tournez la molette vers la gauche ou vers la droite pour faire défiler le message affiché à l'écran. Pour annuler la fonction textSCAN, appuyez une nouvelle fois sur la molette.

Intellitext

La fonction Intellitext fournit sur demande des informations textuelles de natures diverses (sport, météo, actualités, etc.) diffusées par les stations numérique qui proposent ce service.

Pour afficher les messages Intellitext

1. Appuyez sur **Menu**, puis sur la molette pour sélectionner **Intellitext** et entrer le menu Intellitext. Appuyez sur la molette pour sélectionner **View** et accéder à une liste de stations qui diffusent des informations Intellitext (si le message **No data** s'affiche, vous devez rester calé quelques minutes sur une station qui diffuse des informations Intellitext pour pouvoir recevoir ces informations).
2. Appuyez sur la molette pour sélectionner une station puis tournez la molette et appuyez sur la molette pour passer en revue/sélectionner les catégories Intellitext disponibles pour cette station, par exemple. Appuyez sur la touche **Menu** pour revenir à la catégorie précédente.

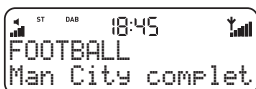
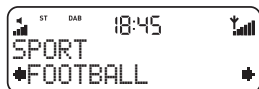

Fonction de mise en pause et reprise du programme en cours

One Classic vous permet de mettre en pause et de réécouter le programme en cours d'écoute, en l'enregistrant dans la mémoire tampon de la radio. Vous pouvez revenir en arrière sur environ 5 à 15 minutes de programme en fonction du débit de la station et/ou de la durée d'écoute.

Pour mettre en pause puis reprendre le programme en cours

1. Appuyez sur ► || pour mettre en pause la station en cours d'écoute.



2. Lorsque la radio est en pause, vous pouvez procéder comme suit:

Retour en arrière jusqu'au début de la mémoire tampon.
Appuyez sur ► || pour arrêter le rebobinage ou tournez la molette avec un click dans le sens inverse.

Avance rapide grâce à la mémoire tampon.
Appuyez sur ► || pour arrêter la lecture rapide ou tournez la molette avec un click dans le sens inverse.

Appuyez pour reprendre ou pour mettre en pause.

Maintenir appuyé pour revenir au programme en direct.

Listen Later

Listen Later vous permet d'enregistrer votre programme préféré et de l'écouter plus tard. Le programme est stocké dans la mémoire lorsque votre radio est allumée ou en mode veille jusqu'à ce qu'il soit écrasé par un autre. La mémoire enregistre environ 45 minutes* d'une émission habituelle. Une fois que la mémoire est pleine, l'enregistrement s'arrête.

Activation de la fonction Listen Later

1. Appuyez sur le bouton **Menu** et sélectionner **Listen Later** et visualiser ou modifier les réglages actuels.
2. Tournez la molette pour choisir parmi les cinq options présentées sur la dernière ligne en bas de l'écran, la première ligne en haut de l'écran affichant le réglage actuel. Si vous souhaitez modifier un réglage, appuyez sur la molette, puis tournez-la pour effectuer un nouveau choix et appuyez à nouveau sur la molette pour valider la modification.

Régler

Appuyez sur la molette pour sélectionner **On** (Marche) (le programme est enregistré) ou **Off** (Arrêt) (le programme n'est pas enregistré).

Régler l'heure

Appuyez sur la molette pour régler l'heure de début du programme. Tournez la molette pour régler l'heure puis appuyez pour confirmer. Répétez l'opération pour régler les minutes.

Régler la durée

Appuyez sur la molette, tournez-la pour augmenter la durée du programme (minimum 15 minutes) puis appuyez pour confirmer.

Régler les jours

Appuyez sur la molette pour régler le(s) jour(s) d'enregistrement. Vous avez le choix entre:

Daily (tous les jours), **Weekday** (tous les jours du lundi au vendredi), **Weekend** (samedi et dimanche), **Weekly** (un jour par semaine), ou **Once only** (une seule fois).

Choisir une station

Appuyez sur la molette, sélectionnez une station puis appuyez pour confirmer.

À l'heure réglée, le programme sera enregistré si la radio est en mode veille ou en marche et l'écran affichera **LL**. Si votre radio est allumée, elle passera à la station sélectionnée.

Remarque: Si l'heure réglée tombe en même temps qu'une alarme réglée, vous en serez informé afin de pouvoir la modifier.

Remarque: Listen Later fonctionne uniquement lorsque votre radio est allumée ou en mode veille. Si vous l'éteignez (en la débranchant du secteur ou en coupant l'alimentation au niveau des piles/ChargePAK), tout réglage Listen Later sera ignoré et tout programme enregistré précédemment sera perdu.

* (Enregistrement temporaire limité sur la radio pour une durée de programme maximale de 45 minutes à 3 heures selon le débit de la station.)

Écouter un programme enregistré

En mode radio numérique, appuyez sur le bouton **Listen Later** pour écouter un programme enregistré. Appuyez sur ► || pour mettre en pause/reprendre la lecture. Tournez la molette vers la gauche ou vers la droite d'un, deux ou trois clics (1 clic = 2x, 2 clics = 8x et 3 clics = 32x la vitesse normale) pour rembobiner ou avancer le programme puis ramenez la molette vers sa position centrale pour reprendre la lecture.

Pour arrêter la lecture d'un programme, appuyez sur le bouton **Listen Later**, sélectionnez une station différente ou changez de source.

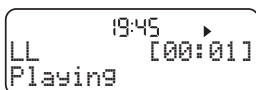

Remarque: Si vous quittez Listen Later avant la fin du programme, la prochaine fois que vous appuierez sur Listen Later, vous aurez la possibilité de continuer la lecture au moment où vous l'avez arrêtée (resume) ou de la reprendre depuis le début.

Annuler Listen Later

Pour annuler **Listen Later** lorsqu'un programme enregistré est en cours de lecture, vous pouvez appuyer sur le bouton **Listen Later**, sélectionner une station différente ou modifier la source. Dans tous les cas, on vous demandera de confirmer que vous voulez bien annuler Listen Later. Tout ce qui aura été enregistré jusqu'à présent sera sauvegardé.

Remarque: Listen Later s'arrêtera automatiquement si une minuterie de cuisine sonne ou si la

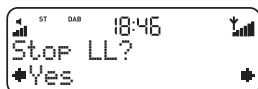

fin d'enregistrement réglée est atteinte.

L'alarme et des minuteurs

Programmation de l'alarme

1. Appuyez sur le bouton **Menu** et sélectionnez **Alarme et minuteurs > Alarme** pour afficher les informations sur l'alarme.
2. Appuyez sur la molette pour accéder au menu alarme. Vous pouvez choisir parmi six options d'alarme présentées sur la dernière ligne en bas de l'écran alors que la première ligne en haut de l'écran affiche le réglage actuel. Si vous souhaitez modifier un réglage, appuyez sur la molette puis tournez-la pour faire un nouveau choix et appuyez à nouveau sur la molette pour valider le changement.

Régler l'alarme

Appuyez sur la molette pour choisir entre **On** (l'alarme se déclenche) ou **Off** (l'alarme ne se déclenche pas). Le symbole  qui s'affiche à l'écran indique que l'alarme est active.

Régler l'heure

Appuyez sur la molette pour programmer l'heure de l'alarme. Tournez la molette pour régler l'heure puis appuyez pour confirmer. Répétez l'opération pour régler les minutes.

Régler les jours

Appuyez sur la molette pour régler les jours où l'alarme se déclenchera. Vous avez le choix entre : **Daily** (tous les jours), **Weekday** (du lundi au vendredi), **Weekend** (week-end), **Saturday** (samedi) ou **Sunday** (dimanche) ou **Once only** (l'alarme ne se déclenche qu'une seule fois).

Régler le mode alarme

Appuyez sur la molette pour choisir entre : **Numérique**, **FM** ou **Tone** (buzzer).

Choisir une station

Si vous avez réglé le mode alarme sur **Numérique** ou **FM**, vous pouvez choisir **Select station** puis, sélectionnez une station numérique ou FM présélectionnée et enfin appuyez à nouveau pour confirmer. **Last tuned** syntonise sur les stations plus récentes.

Volume de l'alarme

Si le mode alarme est réglé sur **Numérique** ou sur **FM**, appuyez sur la molette pour changer le volume de l'alarme.

Arrêt d'une sonnerie d'alarme

Pour interrompre une alarme par bruiteur, appuyez sur la molette ou appuyez sur la touche **Standby**.

Pour interrompre une alarme par la radio, appuyez sur n'importe quelle touche.

Remarque: Une sonnerie d'alarme radio s'arrête au bout d'une heure, à moins que vous ne l'interrompiez avant.

Utilisation de l'alarme avec un ChargePAK C6L ou avec des piles

Lorsque l'appareil est équipé d'une batterie rechargeable ChargePAK ou de piles LR14 et que l'appareil n'est pas branché au secteur, la radio s'éteint complètement lorsque la touche **Standby** est enfoncée. Dans ce cas, le message **Disabling alarm** apparaîtra brièvement une fois que vous aurez appuyé sur la touche **Standby**. L'alarme ne sonnera plus.

Programmation de la minuterie de cuisine

Votre One Classic offre une fonction minuteur dont le compte à rebours déclenche un bip après une durée définie.

Pour programmer le minuteur

1. Appuyez sur le bouton **Menu**, sélectionnez **Alarme et minuteurs > Minuterie de cuisine** et appuyez sur la molette pour en sélectionner une.
2. Tournez la molette pour changer l'heure, puis appuyez pour confirmer. Recommencez pour changer les minutes puis appuyez pour confirmer et déclencher le compte à rebours du minuteur. 🕒 apparaît à l'écran.

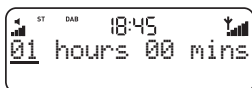

Pour arrêter le minuteur

Pour arrêter et réinitialiser la minuterie de cuisine avant qu'elle ne se déclenche par un bip, sélectionnez l'écran de **Minuterie** (voir ci-dessus) puis programmez la durée de la Minuterie à zéro.

Programmation de la minuterie de mise en veille

Votre One Classic est équipé d'une mise en veille qui met votre radio en veille (ou qui l'éteint si elle est alimentée par un ChargePAK) au bout de quelques minutes. Utilisez cette fonction si vous souhaitez vous endormir au son de la radio.

Pour programmer la mise en veille

1. Appuyez sur le bouton **Menu**, tournez la molette pour afficher **Sleep timer** puis, appuyez sur la molette pour sélectionner.
2. Tournez la molette pour augmenter la durée de la veille de 15 à 90 minutes à intervalles de quinze minutes. Appuyez sur la molette pour activer la mise en veille. 🕒 apparaît à l'écran.

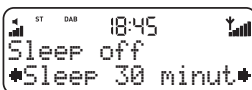

Pour arrêter la mise en veille

Sélectionnez l'écran de **Mise en veille** (voir ci-dessus) puis programmez la durée de la Mise en veille sur **Sleep Off**.

Options et paramètres

Appuyez sur la touche **Menu** pour accéder aux options, tournez la molette pour faire défiler les options et pour en changer puis appuyez sur la molette pour sélectionner celle de votre choix.

Options numérique

Autotune (Syntonisation automatique)

Cette fonction permet d'explorer toutes les fréquences numérique à la recherche des stations, et de compléter automatiquement la liste des stations reçues avec celles nouvellement trouvées. Elle permet également de supprimer les stations inactives. Pour désactiver la fonction Autotune, appuyez sur **Menu**.

Options Intellitext

Appuyez sur **Menu**, sélectionnez **Intellitext** et tournez la molette pour accéder aux options suivantes pour gérer les messages Intellitext.

Set timeout: Vous pouvez choisir que les messages Intellitext périmés soient supprimés après 1 semaine (choix par défaut) ou 1 journée.

Clear all: Suppression immédiate de tous les messages Intellitext mémorisés.

Options FM

FM tuning mode (Mode de syntonisation FM)

Recherche automatique: Lorsque vous tournez la molette, la radio syntonise sur la première station qu'elle trouve dont le signal est assez puissant.

Manual: Lorsque vous tournez la molette, la radio avance ou recule de 0,05 MHz.

FM stereo mode (Mode FM stéréo)

Vous avez le choix entre le mode **Stereo** ou **Mono** (par défaut). Le mode mono permet parfois d'obtenir un son de meilleure qualité lorsque le signal reçu en stéréo est trop faible.

Options générales

Backlight (Rétroéclairage)

Timed: Le rétroéclairage s'allume à l'appui sur n'importe laquelle des touches et ce, pendant 7 secondes.

Off: Le rétroéclairage ne s'allume pas.

On: Le rétroéclairage est toujours allumé lorsque la radio est en fonctionnement.

Audio

Tournez la molette pour régler les aigus ou les graves puis appuyez pour confirmer.

Treble (aigus): Réglez les aigus entre -5 (niveau minimum), 0 (neutre) et 5 (niveau maximum).

Bass (graves): Réglez les graves entre -5 (niveau minimum), 0 (neutre) et 5 (niveau maximum).

Clock (Réveil)

Le réveil se met à l'heure automatiquement. Toutefois, si vous ne parvenez pas à recevoir de signal numérique, il est possible de régler l'heure et la date manuellement en sélectionnant **Set Clock** à partir du menu des options.

Économie d'énergie

Votre One Classic fait partie de la famille des produits Pure EcoPlus, conçus et fabriqués pour consommer le moins d'énergie possible lorsqu'ils sont en marche et en veille. Cette faible consommation est obtenue en partie par le fait que les messages Intellitext ne sont pas recueillis ni mémorisés lorsque le radio-réveil est en veille. Les 2 options disponibles sont les suivantes :

On (par défaut): Votre radio One Classic actualise les informations Intellitext dès lors que vous syntonisez sur une station qui en diffuse. Ces informations Intellitext ne sont pas captées en mode veille.

Off: Votre One Classic capte les informations Intellitext en mode veille, par la dernière station visualisant Intellitext, ce qui augmente la consommation électrique en veille.

Remarque: Si vous l'équipez d'une batterie optionnelle ChargePAK C6L ou de 6 piles LR14, l'appareil s'éteint complètement lorsque vous appuyez sur la touche **Standby**, au lieu de passer en mode veille, tant qu'il n'est pas branché au secteur.

Mises à niveau logicielles

Des mises à jour logicielles sont susceptibles d'être disponibles à l'avenir pour votre One Classic. Si vous enregistrez votre produit et nous communiquez une adresse valide de courriel, vous serez avisé de la mise à disposition de ces mises à jour (pour vous enregistrer, connectez-vous sur www.pure.com/register, ou remplissez la carte de garantie fournie). Les mises à jour logicielles sont disponibles sur <http://support.pure.com>.*

Pour mettre à niveau votre radio

1. Appuyez sur la touche **Menu** pendant 3 secondes pour accéder au menu de maintenance.
2. Sélectionnez l'option **Upgrade** et suivez les instructions fournies avec le logiciel de mise à niveau.

Réinitialiser votre radio

Réinitialiser votre radio vous permet d'en effacer toutes les présélections et la liste des stations mémorisées, Listen Later, et de rétablir toutes les options à leur choix par défaut.

Tournez la molette pour choisir **Factory Reset** puis appuyez sur la molette pour confirmer la réinitialisation.

*la mise à jour par USB nécessite un PC (pas un Mac) connecté à internet et équipé de Windows XP/Vista/7, ainsi qu'un câble USB adapté (non fourni).

Utilisation d'une batterie ChargePAK

FR

ChargePAK vous donne les avantages des piles rechargeables sans les inconvénients de devoir les ôter et recharger des piles séparées. ChargePAK est conçu pour rester dans votre unité; si elle est connectée au réseau électrique, elle sera toujours chargée, prête à fonctionner.

Installation du ChargePAK

1. Veuillez éteindre votre appareil et débranchez l'adaptateur secteur.
2. Ouvrez le compartiment des piles et poussez la prise du ChargePAK dans celle du compartiment. Alignez les fi ches de la prise avec les encoches de l'autre prise pour garantir une orientation correcte. Ne forcez pas sur la prise.
3. Insérez le ChargePAK dans le compartiment, logo orienté vers le dessus.
4. Remettez en place le couvercle des piles et branchez votre appareil à une prise de courant électrique.
5. L'indicateur de chargement des piles s'allumera sur votre unité et le ChargePAK commencera à charger.

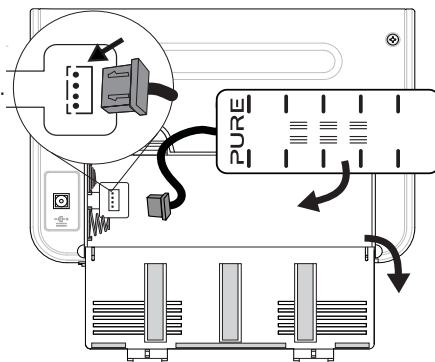

Remarque: Lorsque vous chargez le ChargePAK pour la première fois ou après une période prolongée d'inactivité, il est recommandé de le charger pendant 24 heures afin de garantir une pleine puissance des piles. Si le ChargePAK est fortement déchargé, il peut y avoir un léger délai avant que l'indicateur de chargement des piles ne s'allume.

Extraction du ChargePAK

Pour extraire votre ChargePAK, soit pour le remplacer par des piles normales, soit pour installer un nouveau ChargePAK, veuillez éteindre votre appareil, ôter le ChargePAK et tirer doucement la prise pour l'enlever.

Remarque: Des dommages peuvent survenir si vous tentez de retirer la prise en tirant sur les fils de connexion ou sur le ChargePAK.

Remarque: Il est parfaitement normal que votre ChargePAK chauffe lorsqu'il est en marche, particulièrement pendant le chargement. Votre ChargePAK devrait fonctionner des années sans pannes dans des conditions normales d'utilisation; cependant, comme pour toutes les piles rechargeables, sa durée de fonctionnement diminuera avec le temps.

Assistance et caractéristiques techniques

Stations annexes et inactives

(>>/<<) Services numérique annexes

Des services annexes sont disponibles sur certaines stations, fournissant des informations supplémentaires ou des contenus alternatifs, et pouvant être diffusés à certains moments seulement. Si une station a un service annexe disponible, le symbole >> s'affiche en regard du nom de cette station et le service annexe s'affiche à côté de la station dans la liste. Le symbole << précède un service annexe.

(?) Stations numérique inactives ou indisponibles

Les stations inactives ou indisponibles sont précédées par un ? dans la liste et sont impossibles à syntoniser. Une station peut être inactive ou indisponible parce qu'elle ne diffuse pas de programmes à cet instant (renseignez-vous auprès de la station) ou parce qu'elle a complètement cessé toute activité. Par ailleurs, il se peut que le signal ne soit pas assez puissant pour recevoir le multiplex sur lequel la station diffuse.

Conseils et astuces

L'écran affiche le message « No stations available » (Aucune station disponible)

Utilisez la fonction de syntonisation automatique (voir page 11) pour rechercher les stations. Essayez de changer la radio ou l'antenne de position.

Réception des nouvelles stations numérique qui viennent de commencer à émettre

Utilisez la fonction de syntonisation automatique (voir page 11) pour rechercher les nouvelles stations et ajouter de nouveaux services numérique à la liste des stations déjà disponibles.

Caractéristiques techniques

Radio:	Digital (RNT/RNT+/DMB-Radio) et FM.
Haut-parleur:	Haut-parleur complet 3".
Connectique d'entrée:	Connecteur 12 V c.c. (bloc d'alimentation secteur fourni), mini-port USB pour la mise à niveau du produit, entrée ligne 3,5 mm pour appareils auxiliaires.
Connectique de sortie:	Prise casque jack 3,5 mm
Alimentation secteur:	230 V a.c., adaptateur externe 12 V c.c. (0,8 A).
Alimentation par batterie:	Six batteries C (R14) ou ChargePAK C6L (non fournies).
Homologations:	Certifié CE. Conforme aux directives CEM et basse tension (2004/108 EC et 2006/95/EC). Compatible ETSI EN 300 401.
Dimensions (mm):	Largeur 210 x hauteur 145 x profondeur 72 (commandes comprises).
Antenne:	Télescopique intégrale.

One Classic

Series 2

DE

FR

ITALIANO

DA

NL

Grazie per aver scelto One Classic Series 2. Il presente manuale spiega come accendere e attivare in breve tempo One Classic e come sfruttarne al massimo le eccezionali caratteristiche. Per qualsiasi argomento non affrontato in questo manuale, visitare le pagine di supporto Pure all'indirizzo www.pure.com.

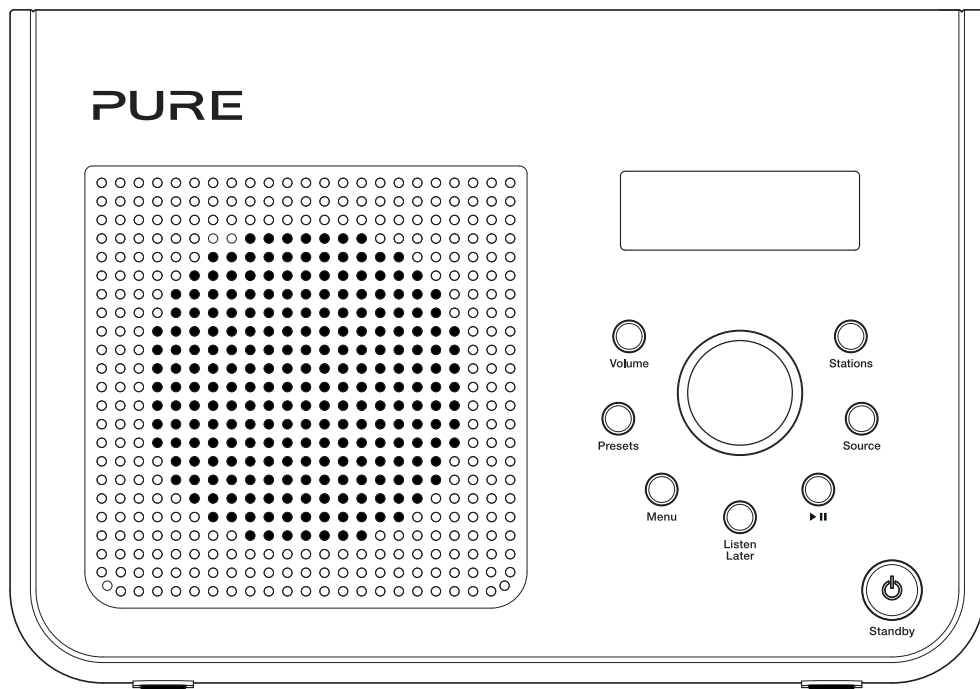

△ Istruzioni di sicurezza

Tenere la radio lontana da fonti di calore.

Evitare che oggetti o liquidi penetrino nella radio.

Non rimuovere le viti né aprire l'involucro della radio.

Collegare l'adattatore di rete ad una presa della corrente facilmente accessibile, situata vicino alla radio e utilizzare ESCLUSIVAMENTE l'adattatore di rete fornito. Prima di inserire o rimuovere un ChargePAK, è indispensabile spegnere l'unità e scollegarla dalla rete di alimentazione. Non immergere in acqua o usare nella doccia o bagno se collegato alla corrente

Copyright

Copyright 2012 by Imagination Technologies Limited. Tutti i diritti riservati. Nessuna parte della presente pubblicazione può essere copiata o distribuita, trasmessa, trascritta, memorizzata in un sistema di archiviazione, o tradotta in un formato normalmente comprensibile, in qualsiasi forma o con qualsiasi mezzo, elettronico, meccanico, magnetico, manuale o altro, o divulgata a terze parti senza il permesso scritto di Imagination Technologies Limited.

Marchi

One Classic, il logo One Classic, Intellitext, textSCAN, ChargePAK, Listen Later, Pure, il logo Pure, Imagination Technologies e il logo Imagination Technologies sono marchi o marchi registrati di Imagination Technologies Limited. Tutti gli altri nomi di prodotti sono marchi di proprietà delle rispettive società. Versione 3 Aprile 2012.

Informazioni sulla garanzia

Imagination Technologies Ltd. garantisce all'utente finale che il presente prodotto è esente da difetti di materiale e fabbricazione in condizioni normali di utilizzo per un periodo di due anni a partire dalla data di acquisto. La presente garanzia copre i danni dovuti a difetti di fabbricazione o progettazione; non si applica in casi quali danni accidentali, in qualsiasi modo siano stati provocati, usura, negligenza, regolazione, modifica o riparazione non autorizzate. Visitare il sito www.pure.com/register per registrare il prodotto. In caso di problemi relativi all'unità, contattare il proprio fornitore oppure contattare il Supporto tecnico Pure all'indirizzo indicato sul retro del presente manuale. Nel caso in cui il prodotto debba essere restituito, è necessario utilizzare l'imballaggio originale, includendo tutte le parti e gli accessori. Ci riserviamo il diritto di respingere prodotti restituiti con l'imballaggio incompleto o danneggiato.

Dichiarazione di non responsabilità

Imagination Technologies Limited non si assume alcuna responsabilità rispetto al contenuto del presente documento, in particolare non riconosce nessuna garanzia implicita di commerciabilità o idoneità per uno scopo specifico. Inoltre, Imagination Technologies Limited si riserva il diritto di revisionare la presente pubblicazione e di apportarvi modifiche periodiche senza alcun obbligo di notifica a qualsiasi persona o organizzazione.

Trattamento del dispositivo elettrico od elettronico a fine vita



Questo simbolo sul prodotto o sulla confezione indica che il prodotto non deve essere considerato come un normale rifiuto domestico, ma deve invece essere consegnato ad un punto di raccolta appropriato per il riciclo di apparecchi elettrici ed elettronici. Assicurandovi che questo prodotto sia smaltito correttamente, voi contribuirete a prevenire potenziali conseguenze negative per l'ambiente e per la salute che potrebbero altrimenti essere causate dal suo smaltimento inadeguato. Il riciclaggio dei materiali aiuta a conservare le risorse naturali.

Per informazioni più dettagliate circa il riciclaggio di questo prodotto, potete contattare l'ufficio comunale, il servizio locale di smaltimento rifiuti oppure il negozio dove l'avete acquistato.

Sommario

2 Per iniziare

- 2 Impostazione
- 3 Panoramica dei comandi
- 3 Connettori

4 Ascolto della radio

- 4 Regolazione del volume
- 4 Modifica di una stazione
- 5 Utilizzo delle preselezioni
- 5 Modifica delle informazioni visualizzate sullo schermo
- 5 Uso della funzione textSCAN
- 5 Intellitext
- 6 Mettere in pausa e riascoltare la radio digitale

7 Listen Later

- 7 Impostazione della funzione Listen Later
- 8 Ascoltare un programma memorizzato
- 8 Annullare Listen Later

9 Impostazione della sveglia e dei timer

- 9 Impostazione della sveglia
- 10 Impostazione del timer per la cucina
- 10 Impostazione del timer di autospegnimento

11 Opzioni e impostazioni

- 11 Opzioni digitali
- 11 Opzioni FM
- 11 Opzioni generali

13 Utilizzo di un ChargePAK

- 13 Installazione di ChargePAK
- 13 Rimozione di ChargePAK

14 Guida e specifiche tecniche

- 14 Stazioni secondarie e inattive
- 14 Domande e risposte
- 14 Specifiche tecniche

Per iniziare

Impostazione

Nota: Se si dispone di una batteria ricaricabile ChargePAK C6L (venduta separatamente) installare la batteria PRIMA di collegare la radio. V. pag. 13.

1

- A Sollevare l'antenna dal gancio nella parte superiore della radio ed estenderla completamente.
- B Inserire il connettore del trasformatore della rete elettrica, fornito in dotazione, nella presa nella parte posteriore della radio.
- C Collegare il connettore del trasformatore all'alimentazione di rete e attendere che l'unità si accenda.

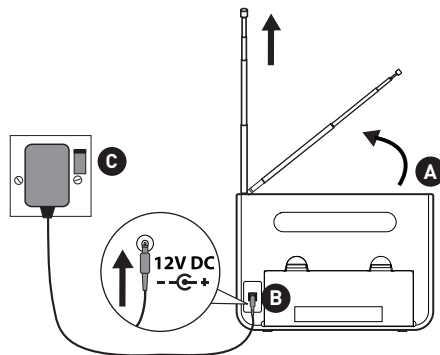

2

Selezionare la lingua desiderata. Ruotare la manopola di sintonizzazione per selezionare (Inglese/francese/tedesco/italiano) e premere per confermare.

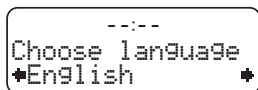
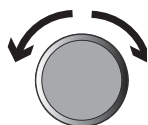

3

Attendere che One Classic completi la sintonizzazione automatica, che consentirà di trovare tutte le stazioni DAB disponibili (questa operazione richiederà circa un minuto). Una volta completata la sintonizzazione automatica, verrà selezionata una stazione.

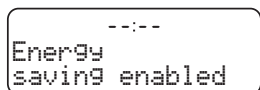

(V. pag. 12)

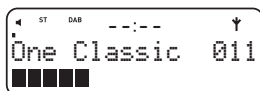

Panoramica dei comandi

Volume

Premere per visualizzare il livello del volume, quindi ruotare la manopola per regolare.

Presets

Memorizza fino a 15 stazioni preselezionate DAB e 15 stazioni preselezionate FM.

Menu

Visualizzazione delle opzioni di impostazione. Impostare la sveglia e Listen Again. Accesso Intellitext. Modifica delle informazioni sullo schermo.

Listen Later

Premere per riprodurre un programma radio digitale memorizzato. Premere di nuovo per uscire.

Standby

Accendere e lasciare in standby oppure spegnere se le batterie ChargePAK/sono state inserite.

Stations (Stazioni)

Digitale: Premere per visualizzare l'elenco delle stazioni. Ruotare la manopola per scorrere le stazioni; premere la manopola per cambiare stazione.

FM: Premere per visualizzare la frequenza attuale. Ruotare la manopola per passare alla stazione successiva.

Source

Commutazione fra DAB/FM/Auxiliary.

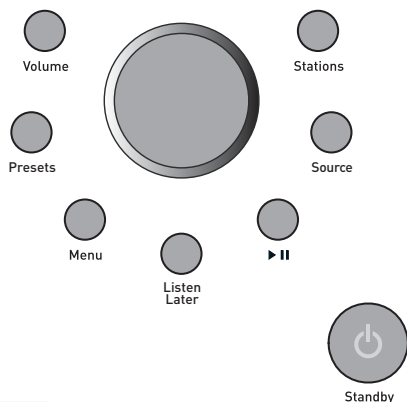

▶ ||

Premere per mettere in pausa e ascoltare la radio in diretta, quindi ruotare la manopola per avanzare/retrocedere velocemente. Premere e mantenere premuto per tornare alla radio in diretta.

Listen Later: Premere per mettere in pausa/riprodurre un programma radio digitale memorizzato.

Manopola centrale

Oltre che per cambiare la stazione e regolare il volume, la manopola è utilizzata anche per le altre funzioni che sono illustrate nelle rispettive sezioni di questo manuale.

Connettori



— Connettore USB per l'aggiornamento del software (tipo mini-B)

— uscita per spinotto cuffie da 3,5 mm

— Ingresso stereo analogico per iPod/MP3

Ascolto della radio

Regolazione del volume

Regolare il volume ruotando la manopola. Quando si è in un menu, premere prima il pulsante volume, quindi ruotare la manopola.



Modifica di una stazione

Durante l'ascolto delle stazioni digitali

1. Premere il tasto **Stations** per visualizzare l'elenco delle stazioni sulla riga inferiore dello schermo.
2. Ruotare la manopola verso destra o verso sinistra per ricercare nell'elenco le stazioni digitali disponibili. Il nome della stazione in ascolto viene visualizzato nella parte superiore dello schermo.
3. Premere la manopola per cambiare stazione.



Durante l'ascolto delle stazioni FM

Cercare la sintonizzazione

Premere il tasto **Stations** e ruotare la manopola verso destra o verso sinistra per cercare la successiva o precedente stazione FM con segnale forte.

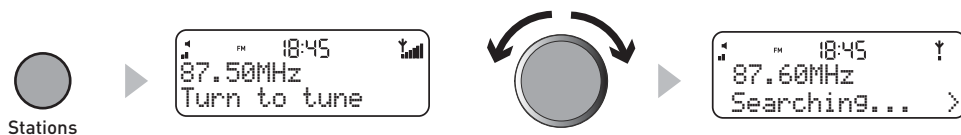

Sintonizzazione manuale

1. Impostare la modalità di sintonizzazione FM su **Manual** (manuale) (vedere a pagina 11).
2. Premere il tasto **Stations** quindi ruotare la manopola verso destra o verso sinistra per aumentare o diminuire di 0,05 MHz.

Utilizzo delle preselezioni

Si possono memorizzare fino a 15 stazioni preselezionate digitali e 15 FM.

Memorizzazione di una stazione preselezionata

1. Sintonizzare la radio sulla stazione digitale o FM da memorizzare come preselezione.
2. Premere il tasto **Presets** per aprire il relativo elenco.
3. Ruotare la manopola per scorrere le preselezioni, tra 1 e 15.
4. **Premere e mantenere premuta** la manopola fino a che il messaggio **Preset saved** (preselezione salvata) non appaia sullo schermo.

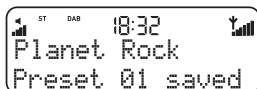

Selezione di una preselezione

1. Premere il tasto **Presets** per aprire il relativo elenco.
2. Ruotare la manopola per scorrere il proprio elenco di stazioni preselezionate.
3. Premere per sintonizzarsi su una stazione preselezionata.

Modifica delle informazioni visualizzate sullo schermo

Premere il tasto **Menu**, ruotare la manopola finché non si visualizza **Info display** e premere la manopola per effettuare la selezione. Ruotare la manopola per selezionare una delle due opzioni di visualizzazione delle informazioni proposte e premere per confermare:

Scrolling text: Informazioni trasmesse dalla maggior parte delle stazioni digitali e FM (RDS).

Date: Data odierna aggiornata automaticamente dal segnale digitale.

LL Duration: Il tempo massimo disponibile della funzione Listen Later, basato sulla velocità di trasmissione della stazione digitale corrente.

Uso della funzione textSCAN

1. Quando vengono visualizzate informazioni **Scrolling text** (testo a scorrimento) in digitale o FM (RDS), premere la manopola per mettere in pausa il testo a scorrimento.
2. Ruotare la manopola verso sinistra o verso destra per scorrere lungo il messaggio di testo a scorrimento attualmente visualizzato. Per uscire da textSCAN, premere nuovamente la manopola.

Intellitext

Intellitext fornisce informazioni di testo su richiesta come notizie sportive, previsioni meteo e news dalle stazioni digitali che erogano questo tipo di servizio. Queste informazioni di testo sono aggiornate dalle emittenti radio e registrate dall'apparecchio durante l'ascolto di una stazione radio.

Per visualizzare messaggi Intellitext

1. Premere **Menu**, premere la manopola per selezionare **Intellitext** e accedere al menu Intellitext. Premere la manopola per selezionare **View** (visualizza) e accedere all'elenco delle stazioni per le quali sono disponibili le informazioni Intellitext (se è visualizzato **No data** - nessun dato - ci si deve sintonizzare per alcuni minuti su una stazione che trasmette Intellitext prima di ricevere le informazioni).
2. Premere la manopola per selezionare una stazione e ruotare e premere la manopola per scorrere tra le categorie Intellitext della stazione. Le informazioni selezionate scorreranno sullo schermo. Premere **Menu** per tornare alla categoria precedente.

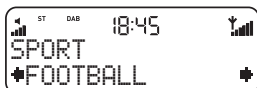

Mettere in pausa e riascoltare la radio digitale

One Classic consente di mettere in pausa e riascoltare la radio digitale salvando una memorizzazione "buffer" audio della stazione corrente. Si possono riascoltare fino a 5–15 minuti a seconda della velocità di trasmissione della stazione corrente e/o della durata di sintonizzazione sulla stazione.

Possibilità di mettere in pausa e riascoltare la radio in diretta

1. Premere ►|| per mettere in pausa la stazione radio.



2. Quando la radio è in pausa si possono eseguire le operazioni seguenti:

Diagram illustrating the controls for navigating the audio buffer when the radio is paused. The central display shows 'ST DAB 18:45', 'BBC R2', and 'and the team bri'. A pause button icon (two vertical bars) is circled in red above the display. Arrows indicate the following actions:

- Left arrow: Riavvolgere fino all'inizio del buffer audio. Premere ►|| per interrompere il riavvolgimento oppure ruotare la manopola di uno scatto nella direzione opposta.
- Up arrow: Premere per riprodurre e mettere in pausa.
- Down arrow: Premere e mantenere premuto per tornare alla trasmissione radio.
- Right arrow: Avanzare velocemente lungo il buffer audio. Premere ►|| per interrompere l'avanzamento veloce oppure ruotare la manopola di uno scatto nella direzione opposta.

Listen Later

La funzione "Listen Later" permette di registrare il proprio programma radio digitale preferito e di ascoltarlo in seguito. Il programma viene salvato nella memoria della radio quando quest'ultima è accesa o in standby, e vi rimane finché non viene sovrascritto da un altro programma. La memoria può contenere fino a circa 45 minuti* di registrazione, la durata tipica di una trasmissione radio. Quando la memoria è piena, la radio smette di registrare.

IT

Impostazione della funzione Listen Later

1. Premere il tasto **Menu** e selezionare **Listen Later** e visualizzare o modificare le impostazioni correnti.
2. Ruotare la manopola per scorrere le cinque opzioni sulla riga inferiore del display, mentre sulla riga superiore viene visualizzata la relativa impostazione corrente. Per modificare un'impostazione, premere la manopola, ruotarla per effettuare la selezione, quindi premere per confermare la modifica.

Set

Premere la manopola per scegliere tra **On** (il programma viene memorizzato) o **Off** (il programma non viene memorizzato).

Set time

Premere la manopola per impostare l'orario di inizio del programma. Ruotare la manopola per impostare l'ora, quindi premere per confermare. Ripetere per regolare i minuti.

Set duration

Premere la manopola e ruotarla per aumentare la durata del programma (minimo 15 minuti), quindi premere per confermare.

Set days

Premere la manopola per impostare i giorni in cui va effettuata la registrazione. Scegliere tra: **Daily** (tutti i giorni), **Weekday** (dal lunedì al venerdì), **Weekend** (sabato e domenica), **Weekly** (un giorno ogni settimana), o **Once only** (nessuna ripetizione).

Selezione di una stazione

Premere la manopola, scegliere una stazione digitale, quindi premere per confermare.

Se la radio è in standby o accesa all'ora impostata, la registrazione viene avviata e sul display viene visualizzata l'indicazione **LL**. Se la radio è accesa, la stazione radio digitale impostata viene selezionata automaticamente.

Nota: Se l'ora impostata coincide con quella di una sveglia, verrà visualizzato un avviso per permettere di modificarla.

Nota: "Listen Later" può essere utilizzata solo se la radio è accesa o in standby. Se la radio viene spenta (disattivando l'alimentazione di rete o rimuovendo le pile/ChargePAK) le impostazioni "Listen Later" verranno ignorate e i programmi registrati in precedenza andranno persi.

*La capacità di memoria temporanea limitata della radio per un programma di lunghezza massima normale è compresa tra 45 minuti e 3 ore a seconda della velocità di trasmissione della stazione).

Ascoltare un programma memorizzato

Durante l'ascolto della radio digitale, premere il pulsante **Listen Later** per avviare la riproduzione di un programma salvato. Premere ►|| per mettere in pausa/riprodurre. Ruotare la manopola a destra o sinistra di uno, due o tre scatti (clic) (1 clic = 2x, 2 clic = 8x e 3 clic = 32x velocità normale) per il riavvolgimento o l'avanzamento rapido. Riportare la manopola nella posizione iniziale per la riproduzione.

Per arrestare la riproduzione di un programma, premere il pulsante **Listen Later**, sintonizzare una stazione differente o cambiare la sorgente.

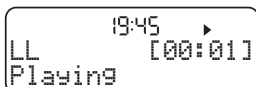

Nota: Se si chiude "Listen Later" prima della fine del programma, quando si premerà nuovamente Listen Later si avrà la possibilità di scegliere se proseguire l'ascolto dal punto in cui è stato interrotto con la funzione Resume (Riprendi) o se riascoltare il programma dall'inizio.

Annullare Listen Later

Per annullare la funzione Listen Later durante la registrazione di un programma si può premere il tasto **Listen Later**, sintonizzare la radio su una stazione diversa o cambiare sorgente. In ogni caso verrà visualizzato un messaggio di conferma in cui si chiederà se si desidera annullare la funzione Listen Later. I contenuti registrati fino a quel momento rimarranno memorizzati.

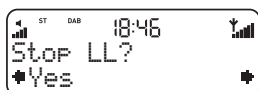

Nota: Listen Later si interrompe automaticamente all'attivazione di un timer da cucina o allo scadere della durata impostata.

Impostazione della sveglia e dei timer

Impostazione della sveglia

1. Premere il tasto del **Menu** e selezionare **Alarm & timers > Alarm** per visualizzare lo stato della sveglia.
2. Premere la manopola per accedere al menu della sveglia. Si possono selezionare fino a sei opzioni di sveglia sulla riga inferiore dello schermo, mentre la riga superiore ne visualizza le impostazioni correnti. Per modificare un'impostazione, premere la manopola, ruotarla per effettuare la propria selezione quindi premere per confermare la modifica.

Impostazione della sveglia

Premere la manopola per scegliere tra **On** (la sveglia suona) o **Off** (la sveglia non suona). Il  simbolo sulla schermata indica che la sveglia è attiva.

Impostazione dell'ora

Premere la manopola per selezionare l'ora della sveglia. Ruotare la manopola per selezionare l'ora, quindi premere per confermare. Ripetere per regolare i minuti.

Impostazione dei giorni

Premere la manopola per impostare la frequenza con cui si desidera che suoni sveglia. Scegliere tra: **Daily** (ogni giorno), **Weekdays** (da lunedì a venerdì), **Weekend**, Saturday (Sabato), **Sunday** (Domenica) o **Once only** (il suono della sveglia non è ripetuto).

Impostazione della modalità sveglia

Premere la manopola per scegliere tra: **Digitale**, **FM** oppure **Tone** (cicalino).

Selezione di una stazione

Se la modalità sveglia è stata impostata come **Digitale** oppure **FM** si può scegliere **Select station** (seleziona stazione) e scegliere una stazione digitale o una preselezione FM e quindi premere per confermare. **Last tuned** (ultima sintonizzata) sintonizza l'ultima stazione ascoltata.

Volume della sveglia

Se la modalità sveglia è impostata su **Digitale** oppure **FM**, premere la manopola per modificare il volume della sveglia. Ruotare la manopola verso sinistra per diminuire il volume della sveglia e verso destra per aumentarlo, quindi premere per confermare.

Annullamento dell'allarme sonoro della sveglia

Per annullare il tono della sveglia premere la manopola oppure premere il tasto **Standby**. Per annullare la radio sveglia premere un tasto qualsiasi.

Nota: La radiosveglia si spegnerà dopo un'ora a meno che non la si annulli.

Utilizzo della sveglia con ChargePAK C6L o con le batterie

Quando la batteria ricaricabile ChargePAK o la batteria di pile 'C' è installata e l'unità non è connessa alla rete di alimentazione elettrica, la radio si spegne completamente quando si preme il tasto **Standby**. In questo caso, il messaggio **Disabling alarm** (disattivazione sveglia) sarà visualizzato brevemente dopo aver premuto il tasto **Standby** e la sveglia non suonerà.

Impostazione del timer per la cucina

One Classic dispone di un timer con conto alla rovescia che farà scattare una suoneria beep dopo un periodo di tempo preimpostato – molto pratico per l'utilizzo in cucina.

Per impostare un timer da cucina

1. Premere il tasto del **Menu** e selezionare **Alarm & timers > Kitchen timer**, quindi premere la manopola per effettuare la selezione.
2. Ruotare la manopola per modificare le ore e premere per confermare. Ruotare ancora per modificare i minuti e premere per confermare e avviare il timer con conto alla rovescia. ⌚ è visualizzato sulla schermata.

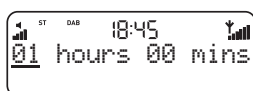

Annullamento di un timer da cucina

Selezionare la schermata **Kitchen timer** (vedere sopra) e impostare la durata del timer da cucina su zero.

Impostazione del timer di autospegnimento

One Classic ha un timer di autospegnimento che commuta la radio in standby (oppure off se alimentata da una batteria ChargePAK) una volta trascorso un determinato numero di minuti.

Impostazione di un timer di autospegnimento

1. Premere il tasto del **Menu** e selezionare **Alarm & timers > Sleep Timer** (timer di autospegnimento) quindi premere la manopola per selezionare.
2. Ruotare la manopola per aumentare la durata del timer di autospegnimento da 15 a 90 minuti con intervalli di quindici minuti. Premere la manopola per avviare il timer di autospegnimento.

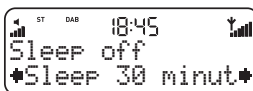

Annullamento di un timer di autospegnimento

Selezionare la schermata **Sleep Timer** (vedere sopra) e impostare la durata del timer di autospegnimento su **Sleep Off**.

Opzioni e impostazioni

Premere il tasto **Menu** per accedere al menu delle opzioni, ruotare la manopola per scorrere e modificare le opzioni, quindi premere la manopola per selezionare.

IT

Opzioni digitali

Sintonizzazione automatica

L'apparecchio esegue una scansione automatica di tutte le frequenze digitali Banda III per ricercare le stazioni, aggiungere tutte le stazioni nuove all'elenco corrispondente e rimuovere le stazioni inattive. Per interrompere una sintonizzazione automatica, premere **Menu**.

Opzioni Intellitext

Premere **Menu**, selezionare **Intellitext** e ruotare la manopola per accedere alle opzioni seguenti per la gestione dei messaggi Intellitext.

Set timeout: Cancellare i vecchi messaggi Intellitext dopo 1 settimana (predefinito) o 1 giorno.

Clear all: Cancellare tutti i messaggi Intellitext immediatamente.

Opzioni FM

FM tuning mode (modalità di sintonizzazione FM)

Seek: Quando si ruota la manopola, la radio si sintonizza sulla successiva stazione con un buon segnale.

Manual: Quando si ruota la manopola, la radio si sintonizza con incrementi o decrementi di 0,05 MHz.

FM stereo mode (modalità stereo FM)

Scegliere tra **Stereo** o **Mono** (predefinito). La modalità mono potrebbe migliorare la qualità quando i segnali stereo sono deboli.

Opzioni generali

Backlight (Retroilluminazione)

Timed: (Tempo impostato) La retroilluminazione si accende per 7 secondi quando si preme un tasto qualsiasi (predefinito).

Off: (Disattiva) La retroilluminazione non si accende.

On: (Attiva) La retroilluminazione è sempre accesa quando la radio è attiva.

Audio

Ruotare la manopola per regolare i toni acuti e bassi, quindi premere per confermare.

Treble (Acuti): Regola i toni acuti tra -5 (minimo), 0 (neutro) e 5 (alto).

Bass (Bassi): Regola i toni bassi tra -5 (minimo), 0 (neutro) e 5 (alto).

Set Clock (Imposta orologio)

L'orologio si imposterà automaticamente. Tuttavia, qualora non si ricevesse un segnale digitale, l'ora e la data possono essere impostate manualmente selezionando **Set Clock** dal menu delle opzioni.

Language (Lingua)

Ruotare la manopola per selezionare (**Inglese/francese/tedesco/italiano**) e premere per confermare.

Risparmio energetico

One Classic fa parte della famiglia di prodotti Pure EcoPlus progettata e prodotta per ridurre al minimo il consumo di energia quando l'unità viene accesa e in standby. Per ridurre i consumi, ad esempio, è stato fatto in modo che l'apparecchio non acquisisca e memorizzi i messaggi Intellitext in modalità standby. Sono disponibili due opzioni:

On: (predefinito) One Classic aggiorna i dati Intellitext quando si sintonizza su una stazione che trasmette informazioni Intellitext. I dati Intellitext non vengono acquisiti in standby.

Off: One Classic riceve i dati Intellitext in standby dall'ultima stazione visualizzata con Intellitext, che aumenta il consumo in standby.

Nota: Se si montano l'unità ChargePAK C6L opzionale oppure le batterie 6 x 'C', l'unità si spegnerà quando si premerà il tasto Standby e non entrerà in standby fino a che non sarà collegata alla rete di alimentazione elettrica.

Aggiornamento software

In futuro potranno essere disponibili aggiornamenti per One Classic. Registrando il prodotto acquistato e indicando un indirizzo e-mail valido l'utente riceverà comunicazioni relative ad aggiornamenti del software (registrarsi su www.pure.com/register o compilare la garanzia a corredo). Gli aggiornamenti del software disponibili sono elencati anche all'indirizzo <http://support.pure.com>*

Per aggiornare la radio

1. Premere mantenendo premuto il tasto **Menu** per tre secondi per accedere al menu di manutenzione.
2. Selezionare **Upgrade** (aggiornamento) e seguire le istruzioni fornite con il software di aggiornamento.

Reset della radio

Il reset della radio rimuove tutte le preselezioni, elimina l'elenco delle stazioni e ripristina tutte le impostazioni predefinite. Ruotare la manopola per scegliere **Factory Reset** (Reset impostazioni di fabbrica) e premere la manopola per confermare il reset.

*Richiede un PC (non Mac) con accesso internet, Windows XP/Vista/7 e un cavo USB adeguato (non incluso).

Utilizzo di un ChargePAK

ChargePAK C6L è un gruppo batterie ricaricabile ad alta potenza. ChargePAK offre i vantaggi delle batterie ricaricabili senza l'inconveniente di rimuovere e ricaricare batterie separate. ChargePAK è stato studiato per essere lasciato nell'unità, quindi se normalmente è collegato alla rete d'alimentazione, il prodotto sarà sempre carico e pronto all'uso.

IT

Installazione di ChargePAK

1. Spegner il prodotto e Staccate l'apparecchio dalla corrente prima di inserire ChargePAK.
2. Aprire il vano batterie e mettere la spina di connessione di ChargePAK nella presa del vano. Allineare le scanalature della spina agli slot della presa per assicurarne il corretto orientamento. Non forzare la spina nella presa..
3. Inserire ChargePAK nel vano batterie con il logo all'esterno.
4. Sostituire il coperchio delle batterie e collegare il prodotto alla presa d'alimentazione.
5. Con l'indicatore di ricarica delle batterie visualizzato, ChargePAK inizierà a caricarsi.

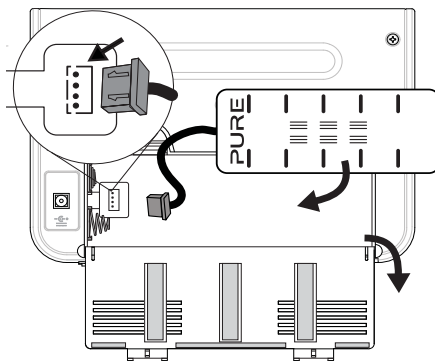

Nota: Quando caricate ChargePAK per la prima volta o dopo un lungo periodo di inattività, si consiglia di caricarlo per 24 ore per una ricarica completa. Se ChargePAK è rimasto scarico da molto tempo, ci potrebbe essere un leggero ritardo prima che l'indicatore di ricarica della batteria venga visualizzato.

Rimozione di ChargePAK

Per rimuovere ChargePAK o per sostituire le batterie normali o installare un nuovo ChargePAK, spegnere il prodotto, sollevare ChargePAK e staccare accuratamente la spina di connessione.

Nota: Il prodotto potrebbe danneggiarsi se si cerca di rimuovere la spina estraendo i cavi di connessione o ChargePAK.

Nota: E' perfettamente normale che ChargePAK sia caldo al tatto soprattutto durante la ricarica. ChargePAK vi garantisce un utilizzo di anni senza problemi in normali circostanze, tuttavia, come per tutte le batterie ricaricabili la durata di funzionamento si riduce col tempo.

Guida e specifiche tecniche

Stazioni secondarie e inattive

(>>/<<) Servizi secondari digitali

I servizi secondari sono disponibili con alcune stazioni e indicano informazioni aggiuntive o contenuti alternativi e possono essere trasmessi solo in determinati momenti. Se una stazione offre servizi secondari, la stessa riporta il simbolo >> a fianco del nome (nell'elenco delle stazioni) e il servizio viene indicato a fianco della stazione (nell'elenco). Nell'elenco delle stazioni, il servizio secondario viene indicato con il simbolo << riportato prima del nome.

Stazioni digitali inattive o non disponibili (?)

Le stazioni inattive o non disponibili appaiono nell'elenco delle stazioni precedute da ?. Non è possibile sintonizzarsi su queste stazioni. Una stazione può essere inattiva o non disponibile perché la stazione non sta trasmettendo al momento della sintonizzazione (verificare presso la stazione) o ha interrotto tutte le trasmissioni. In alternativa, l'utente potrebbe non disporre di un segnale abbastanza forte per ricevere il Multiplex sul quale la stazione viene trasmessa.

Domande e risposte

Il display indica 'No stations available' (nessuna stazione disponibile)

Utilizzare la funzione di sintonizzazione automatica (p. 11) per ricercare le stazioni. Regolare la posizione dell'antenna o della radio.

Ricezione di nuove stazioni digitali che hanno appena iniziato a trasmettere

Utilizzare la sintonizzazione automatica (p. 11) per eseguire la scansione di nuove stazioni e aggiungere nuove stazioni digitali all'elenco corrispondente.

Specifiche tecniche

Radio:	La radio digitale ed FM.
Frequenze:	Digitale: DAB/DAB+/DMB-Radio. FM 87,5–108 MHz.
Altoparlante:	Unità di comando 3" full-range.
Connettori in ingresso:	Presa per adattatore potenza 12V c.c. (230V erogati all'adattatore), connettore per Mini USB per aggiornamento del software, ingresso audio da 3,5 mm per dispositivi ausiliari.
Connettori in uscita:	Uscita per spinotto cuffie da 3,5 mm.
Unità d'alimentazione:	Trasformatore esterno da 230 V c.a. fino a 12 V (0,8 A) c.c.
Alimentazione batterie:	Batteria Six C (R14) oppure ChargePAK C6L (non in dotazione).
Approvazioni:	Marchio CE. Compatibile con EMC e direttive di bassa tensione (2004/108/EC e 2006/95/EC). Conforme ETSI EN 300 410.
Dimensioni (mm):	210 larghezza x 145 altezza x 72 profondità (esclusi i comandi).
Antenna:	Antenna telescopica integrale.

One Classic

Series 2

DE

FR

IT

DANSK

NL

Tak, fordi du har valgt One Classic Series 2. Denne manual sikrer, at du hurtigt kommer i gang med at bruge One Classic mange fantastiske funktioner, og at du får det meste ud af dem. Hvis du har brug for yderligere hjælp med emner, som ikke er beskrevet i denne manual, kan du gå ind på PURE-supportsiderne på adressen www.pure.com.

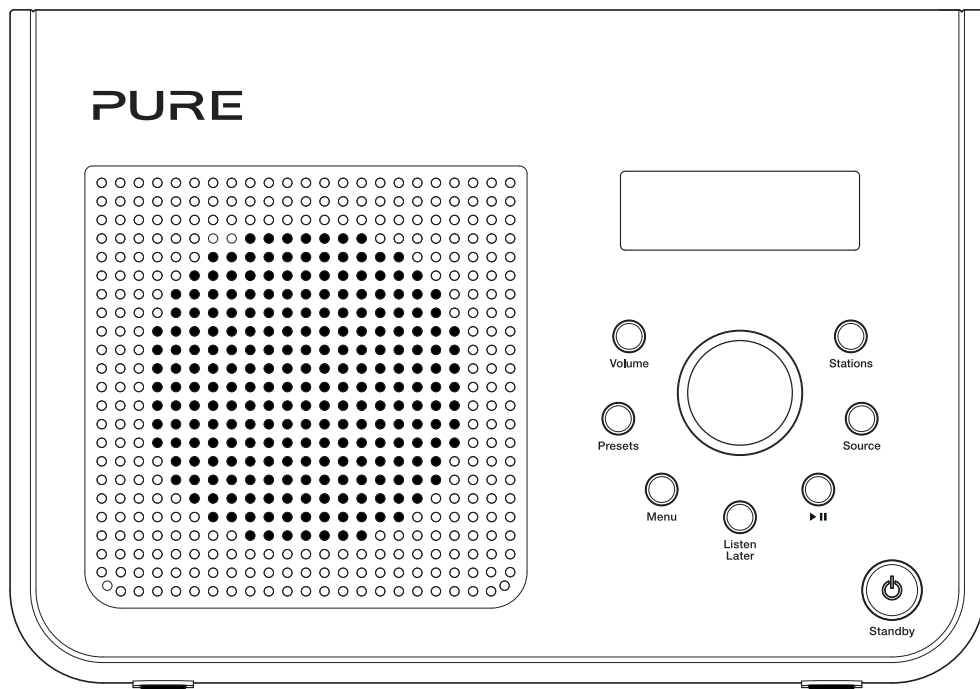

△ Sikkerhedsanvisninger

Beskyt radioen mod varmekilder.

Undgå, at genstande og væsker kommer i kontakt med radioen.

Du må ikke fjerne skruer fra eller åbne radiokabinettet.

Slut strømadapteren til en let tilgængelig stikkontakt i nærheden af enheden, og anvend KUN den medfølgende strømadapter. Sluk altid for enheden, og træk stikket ud af kontakten, før du isætter eller fjerner ChargePAK.

Må ikke nedsænkes i vand, bruges i badet eller på badeværelset, når den er sluttet til lysnettet.

Ophavsret

Copyright 2012 tilhørende Imagination Technologies Limited. Alle rettigheder forbeholdes. Ingen del af denne publikation må kopieres, distribueres, sendes, transskriberes, lagres i et søgesystem eller oversættes til menneskeligt sprog eller computersprog, uanset form og metode, det være sig elektronisk, mekanisk, magnetisk, manuelt eller på anden måde, eller offentliggøres for tredjemand uden udtrykkelig skriftlig tilladelse fra Imagination Technologies Limited.

Varemærker

One Classic, One Classic-logoet, Intellitext, textSCAN, ChargePAK, Listen Later, PURE, PURE-logoet, Imagination Technologies, og Imagination Technologies-logoet er varemærker eller registrerede varemærker, som tilhører Imagination Technologies Limited. Alle andre produktnavne er varemærker tilhørende deres respektive ejere. Udgave 3 april 2012.

Garantioplysninger

Imagination Technologies Ltd. garanterer over for slutbrugeren, at dette produkt ikke er fejlbehæftet, hvad angår materialer og håndværksmæssig udførelse ved normal brug i to år fra købsdatoen. Denne garanti dækker sammenbrud, der skyldes fremstillings- eller designfejl. Den dækker ikke i tilfælde, hvor enheden beskadiges som følge af hændeligt uheld, uanset hvordan dette sker, samt slitage, uagtsomhed, justering, ændring eller reparation, som ikke er godkendt af os. Besøge

www.pure.com/register for at registrere produktet hos os. Hvis der skulle opstå problemer med enheden, bedes du kontakte leverandøren eller Pure Support på adressen, der er angivet på bagsiden af denne vejledning. Hvis det bliver nødvendigt at returnere dit produkt, skal du bruge den originale emballage og vedlægge alle komponenter og tilbehørsdele. Vi forbeholder os ret til at afvise ufuldstændige eller dårligt emballerede produkter.

Ansvarsfraskrivelse

Imagination Technologies Limited afgiver ingen garantier eller erklæringer med hensyn til indholdet af dette dokument og fralægger sig i særdeleshed eventuelle stiltiende garantier for salgbarhed eller egnethed til et bestemt formål. Endvidere forbeholder Imagination Technologies Limited sig ret til at revidere denne publikation og foretage ændringer fra tid til anden, uden at Imagination Technologies Limited er forpligtet til at underrette nogen person eller organisation om sådanne revideringer eller ændringer.

Bortskaffelse af elektriske og elektroniske produkter



Hvis dette symbol findes på produktet eller på emballagen betyder det, at det pågældende produkt ikke må bortskaffes som almindeligt husholdningsaffald. Du skal i stedet aflevere det på et indsamlingssted, så det elektriske og elektroniske udstyr kan blive genbrugt. Når du bortskaffer produktet korrekt, hjælper du med at forhindre de mulige negative påvirkninger af miljøet eller sundheden, der kan opstå, hvis produktet bortskaffes på upassende vis. Genbrug af materialer er med at bevare naturens ressourcer. Yderligere oplysninger om genbrug af produktet fås på kommunen, på genbrugscentralen eller i den butik, hvor du købte produktet.

Indhold

2 Sådan kommer du i gang

- 2 Opsætning
- 3 Betjeningsknapper med et enkelt blik
- 3 Stik

4 Afspilning af radio

- 4 Justering af lydstyrken
- 4 Skift mellem stationer
- 5 Ved brug af forudindstillinger
- 5 Ændring af de oplysninger, der vises på skærmen
- 5 Brug af textSCAN til at holde pause og kontrollere rulletekst
- 5 Intellitext
- 6 Pause og tilbagespoling af live-digitalradio

7 Listen Later

- 7 Konfiguration af Listen Later
- 8 Aflytning af et gemt program
- 8 Annullering af Listen Later

9 Indstilling af alarm & timere

- 9 Indstilling af alarmen
- 10 Køkkenur
- 10 Sleptimer

11 Valgmuligheder og indstillinger

- 11 Digitalradio-indstillinger
- 11 FM-indstillinger
- 11 Generelle indstillinger

13 Brug af ChargePAK

- 13 Isætning af ChargePAK
- 13 Udtagning af ChargePAK

14 Hjælp og specifikationer

- 14 Sekundære og inaktive stationer
- 14 Gode råd og tip
- 14 Tekniske specifikationer

Sådan kommer du i gang

Opsætning

Bemærk: Hvis du har et genopladeligt ChargePAK C6L-batteri (sælges separat), skal du montere batteriet, FØR du slutter radioen til. Se side 13.

1

- A Løft antennen fra clipsen oven på radioen, og træk den helt ud.
- B Indsæt bøsningen på den medfølgende strømforsyningsadapter i stikket bag på radioen.
- C Sæt strømforsyningsadapteren til strømforsyningen, og vent, indtil radioen tændes.

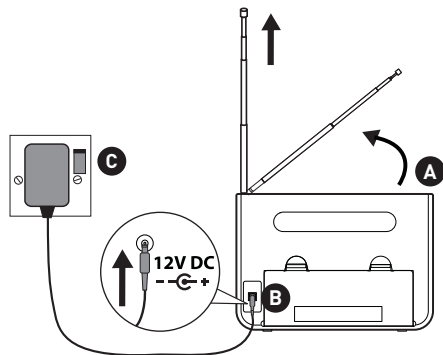

2

Vælg dit sprog, når du bliver bedt om det. Drej Centerdrejeknap for at vælge (Engelsk/fransk/tysk/italiensk), og tryk for at bekræfte.

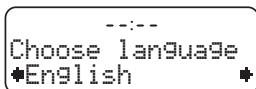
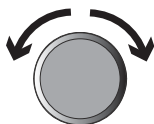

3

Vent, indtil One Classic har fuldført en automatisk tuning af alle tilgængelige digital stationer (dette tager ca. et minut). Når den automatiske tuning er fuldført, vælges en station.

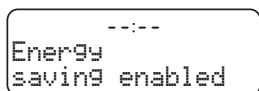

(Se side 12)

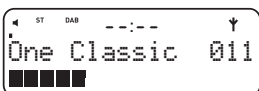

Betjeningsknapper med et enkelt blik

DA

Volume (Lydstyrke)

Tryk på knappen for at få vist lydstyrkeniveauet, og drej derefter drejknappen for at indstille.

Stations (Stationer)

Digitale: Tryk for at få vist stationslisten. Drej drejknappen for at søge efter stationer; tryk på drejknappen for at skifte station.

FM: Tryk for at få vist den aktuelle frekvens. Drej drejknappen for at søge efter den næste station.

Forudindstillinger

Gem op til 15 forudindstillede digital- og 15 forudindstillede FM-stationer.

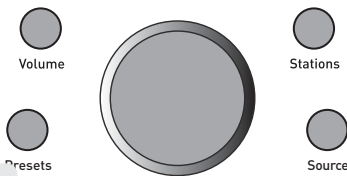

Source

Skift mellem digitalradio/ FM/auxiliary input.

Menu

Vis indstillingsmuligheder. Indstil alarmer og Listen Later. Åbn Intellitext®. Rediger oplysningerne på skærmen.

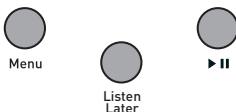

▶ ||

Tryk for at afbryde og afspille live-radio, og drej derefter drejknappen for at spole hurtigt frem/ tilbage. Tryk på knappen, og hold den inde for at vende tilbage til live-radio.

Listen Later: Tryk for at pause/afspille et gemt digitalt radioprogram.

Listen Later

Tryk for at afspille et gemt digitalt radioprogram. Tryk igen for at afslutte.

Standby

Tænd for radioen, og skift til dvale, eller sluk for radioen, hvis ChargePAK/batterier er monteret.



Standby

Centerdrejknop

Ud over skifte station og indstille lydstyrken bruges drejknappen også til andre funktioner som textSCAN og hurtig frem- og tilbagespoling. Du kan læse mere herom i de relevante afsnit i brugsanvisningen.

Stik



— USB-stik til programopdateringer (mini-B-type)

— 3,5 mm hovedtelefonstik

— Analog stereoindgang til iPod/mp3-afspiller

Afspilning af radio

Justering af lydstyrken

Drej på drejknappen for at indstille lydstyrke. Hvis du befinder dig i en menu, skal du trykke på lydstyrkeknappen først og derefter dreje drejknappen.



Skift mellem stationer

Når du lytter til digitalradio

1. Tryk på knappen **Stations** for at få vist stationslisten nederst på skærmen.
2. Drej drejknappen til højre eller venstre for at rulle gennem listen af tilgængelige digitalstationer. Navnet på den aktuelle station forbliver øverst på skærmen.
3. Tryk på drejknappen for at skifte station.



Når du lytter til FM

Søge efter station

Tryk på knappen **Stations** igen, og drej drejknappen til højre eller venstre for at søge efter den næste eller forrige FM-station, som har et kraftigt signal.

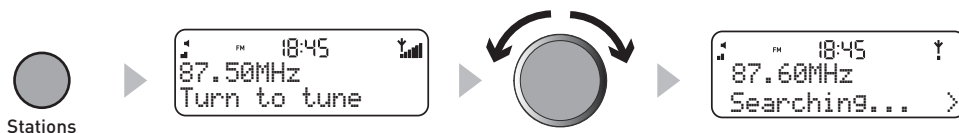

Manuel tuning

1. Skift FM indstillingsmåde til **Manuel** (se side 11).
2. Tryk på knappen **Stations**, drej drejknappen til højre eller venstre for at gå 0,05 MHz op eller ned.

Ved brug af forudindstillinger

Du kan gemme op til 15 forudindstillede digital-kanaler og 15 FM-kanaler.

Lagring af en forudindstillet station

1. Stil ind på den digital- eller FM-station, du vil lagre som forudindstillet station.
2. Tryk på knappen **Presets** for at åbne listen med forudindstillede stationer.
3. Drej drejeknappen for at rulle til en forudindstillet position mellem 1 og 15.
4. Tryk på drejeknappen, og hold den inde, indtil meddelelsen **Forudindstilling gemt** vises på skærmen.

DA

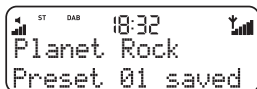

Valg af en forudindstillet station

1. Tryk på knappen **Presets** for at åbne listen med forudindstillede stationer.
2. Drej drejeknappen for at søge gennem listen med forudindstillede stationer.
3. Tryk på drejeknappen for at indstille en forudindstillet station.

Ændring af de oplysninger, der vises på skærmen

Tryk på knappen **Menu**, drej på knappen, indtil du ser **Info display**, og tryk på knappen for at vælge. Drej på knappen for at vælge mellem to informationsdisplay-indstillinger, og tryk på knappen for at vælge:

Scrolling text: Informationsudsendelser fra de fleste digital stationer, og visse FM (RDS) stationer.

Date: Dags dato opdateres automatisk af digital-signalet.

LL Duration: Den maksimale genafspilningstid, som er tilgængelig ud fra bitraten for den aktuelle digitale station.

Brug af textSCAN til at holde pause og kontrollere rulletekst

1. Når oplysningen **Scrolling text** (Ruller gennem tekst) vises i enten digitalradio eller FM (RDS), trykkes på drejeknappen for at holde pause i rulleteksten.
2. Drej drejeknappen til venstre eller højre for at søge gennem den aktuelle rulletekstmeddelelse. For at afslutte textSCAN skal du trykke på drejeknappen igen.

Intellitext

Intellitext giver tekstoplysninger på opfordring såsom sportsoverskrifter, vejrudsigt og nyheder fra digital-stationer, som understøtter denne service. Teksten opdateres af de sendende stationer, og gemmes i din radio, mens du lytter til stationerne.

Visning af Intellitext meddelelser

1. Tryk på **Menu**, tryk på drejknappen for at vælge **Intellitext**, og åbn Intellitext-menuen. Tryk på drejknappen for at vælge **Vis**, og åbn en liste med stationer med Intellitext-oplysninger (hvis meddelelsen **No data** vises, skal du finde en station, der sender Intellitext i nogle minutter, før du kan se oplysningerne).
2. Tryk på drejknappen for at vælge en station, og drej og tryk på drejknappen for at søge i Intellitext-kategorierne for den station. De valgte oplysninger vil rulle hen over skærmen. Tryk på knappen **Menu** for at vende tilbage til den forrige kategori.

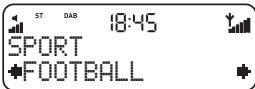

Pause og tilbagespoling af live-digitalradio

Med One Classic kan du pause og spole tilbage i digitale radioprogrammer ved at gemme en lydbuffer af den aktuelle station. Du kan spole ca. 5-15 minutter tilbage afhængigt af bitraten for den aktuelle station, og/eller hvor længe den aktuelle station har været indstillet.

Pause og tilbagespoling af live-radio

1. Tryk på ► || for at pause den aktuelle station.



2. Når lyden er afbrudt midlertidigt, kan du gøre følgende:

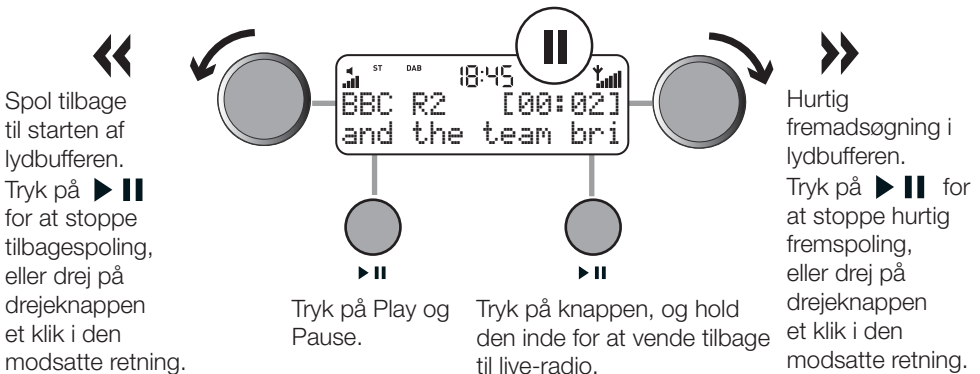

Listen Later

Med **Listen Later** kan du gemme dit foretrukne digitale radioprogram og afspille det senere. Programmet gemmes i hukommelsen, mens din radio er tændt eller i standby-tilstand, indtil den overskrives af en anden optagelse. Hukommelsen har plads til cirka 45 minutters* typisk udsendelse. Når hukommelsen er fuld, stopper udsendelsen.

DA

Konfiguration af Listen Later

1. Tryk på knappen **Menu** og vælg **Listen Later** og se eller redigere de aktuelle indstillinger.
2. Drej drejeknappen for at rulle gennem de fem muligheder i bunden af displayet, mens den øverste linje viser deres aktuelle indstilling. Hvis du vil ændre en indstilling, skal du dreje på drejeknappen, dreje den for at vælge og derefter trykke på knappen for at bekræfte ændringen.

Indstilling

Tryk på drejeknappen for at vælge mellem **On** (programmet gemmes) eller **Off** (programmet gemmes ikke).

Indstilling af tid

Tryk på drejeknappen for at indstille programmets starttidspunkt. Drej drejeknappen for at indstille timerne, og tryk for at bekræfte. Genta for at indstille minutterne.

Indstilling af varighed

Tryk på drejeknappen, og drej den for at øge varigheden af programmet (minimum 15 minutter), og tryk for at bekræfte.

Indstilling af dage

Tryk på drejeknappen for at indstille, hvilken dag eller hvilke dage du vil gemme programmet. Vælg mellem: **Daily** (hver dag), **Weekday** (hver dag mandag til fredag), **Weekend** (lørdag og søndag), **Weekly** (en dag hver uge) eller **Once only** (ingen gentagelse).

Vælg station

Tryk på drejeknappen, vælg en digitalstation, og tryk for at bekræfte.

På det indstillede tidspunkt gemmes programmet, hvis radioen er i standby-tilstand eller tændt, og displayet viser **LL**. Hvis radioen er tændt, skifter den til den valgte digitale radiostation.

Bemærk: Hvis det tidspunkt, du har indstillet, kolliderer med en indstillet alarm, vises en advarsel, så du kan ændre det.

Bemærk: Listen Later virker kun, hvis radioen er tændt eller i standby-tilstand. Hvis du slukker radioen (fjerner stikket eller tager batteriet/ChargePAK ud), ignoreres eventuelle indstillinger for Listen Later, og tidligere gemte programmer mistes.

* (Begrænset midlertidig lagring på radioen af en typisk maks. programvarighed på mellem 45 minutter og 3 timer afhængigt af stationens bitrate).

Aflytning af et gemt program

Tryk på knappen **Listen Later** (Genafspilning), mens du lytter til digitalradio, hvis du vil påbegynde afspilning af et gemt program. Tryk på ► || for at pause/afspille. Drej drejeknappen til venstre eller højre en, to eller tre klik (1 klik = 2x, 2 klik = 8x og 3 klik = 32x normal hastighed) for at spole tilbage eller frem, og drej drejeknappen tilbage i midten for at starte afspilning.

Hvis du vil standse afspilningen af et program, skal du trykke på knappen **Listen Later** (Genafspilning) for at skifte til en ny station eller en ny kilde.

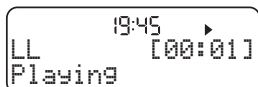

Bemærk: Hvis du afslutter 'Listen Later', før programmet er færdigt, får du mulighed for at fortsætte afspilningen på det sted, hvor du stoppede (genoptaget afspilning), eller starte fra begyndelsen, næste gang du trykker på Listen Later (Genafspilning).

Annullering af Listen Later

Hvis du vil annullere Listen Later, mens et program er ved at blive gemt, kan du trykke på knappen **Listen Later**, skifte til en anden station eller ændre kilde. I alle tilfælde bliver du bedt om at bekræfte, at du vil annullere Listen Later. Alt det, der er gemt frem til det pågældende tidspunkt, gemmes.

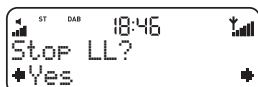

Bemærk: Listen Later standser automatisk, hvis køkkenuret aktiveres, eller den indstillede optagetid er nået.

Indstilling af alarm & timere

Indstilling af alarmen

1. Tryk på knappen **Menu**, og vælg **Alarm & timers > Alarm** for at få vist alarmstatus.
2. Tryk på drejeknappen for at åbne menuen Alarm. Du kan rulle gennem seks alarmindstillinger nederst på skærmen, mens den øverste linje angiver de aktuelle indstillinger. Hvis du vil ændre en indstilling, skal du trykke på drejeknappen, dreje den for at vælge og derefter trykke på knappen for at bekræfte ændringen.

DA

Indstilling af alarm

Tryk på drejeknappen for at vælge mellem **On** (alarmen lyder) og **Off** (alarmen lyder ikke). Symbolet  på skærmen angiver, at alarmen er slået til.

Indstilling af tid

Tryk på drejeknappen for at indstille alarmen. Drej drejeknappen for at indstille timerne, og tryk for at bekræfte. Gentag for at indstille minutterne.

Indstilling af dage

Tryk på drejeknappen for at indstille den dag, hvor alarmen skal lyde. Vælg mellem: **Daily** (hver dag), **Weekday** (mandag til fredag), **Weekend**, **Saturday** (lørdag) eller **Sunday** (søndag) eller **Once only** (alarmen gentages ikke).

Indstilling af alarmtilstand

Tryk på drejeknappen for at vælge mellem: **digitalradio**, **FM** eller **Tone** (summer).

Vælg station

Hvis du har indstillet alarmtilstand som **digitalradio** eller **FM**, kan du vælge **Select station** og vælge en digital-station eller en forudindstillet FM-station og trykke for at bekræfte. **Last tuned** bruges til at indstille den seneste station.

Alarmlydstyrke

Hvis alarmtilstanden er indstillet til **digitalradio** eller **FM**, kan du trykke på drejeknappen for at ændre alarmlydstyrken. Drej drejeknappen til venstre for at skrue alarmlydstyrken ned og til højre for at skrue op. Tryk på knappen for at bekræfte.

Annullering af alarm

Hvis du vil annullere en lydalarm, skal du trykke på drejeknappen eller knappen **Standby**.

Hvis du vil annullere en radioalarm, kan du trykke på en vilkårlig knap.

En radioalarm afbrydes efter en time, medmindre du annullerer den inden.

Brug af alarmen sammen med ChargePAK C6L eller batterier

Hvis du monterer et genopladeligt ChargePAK-batteri eller C-cellebatterier, og enheden ikke er sluttet til strømforsyningen, slukker radioen helt, hvis du trykker på knappen **Standby**. I så fald vises meddelelsen **Disabling alarm** kort, efter at du har trykket på knappen **Standby**, og alarmen lyder ikke.

Køkkenur

One Classic har en nedtællingstimer, som udløser en summerlyd efter et indstillet tidsrum – dette er en nyttig funktion i køkkenet.

Indstilling af køkkentimer

1. Tryk på knappen **Menu**, vælg **Alarm & timers > Kitchen timer**, og tryk på drejknappen for at vælge.
2. Drej drejknappen for at skifte time, og tryk for at bekræfte. Drej igen for at skifte minut, og tryk for at bekræfte og starte nedtællingstimeren. ⌚ vises på skærmen.

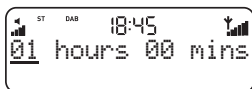

Annullering af køkkentimer

Åbn skærmen **køkkentimer** (se ovenfor), og indstil varigheden af køkkentimeren til nul.

Sleeptimer

One Classic er udstyret med en sleeptimer, der sikrer, at radioen skifter til standby (eller slukker, hvis den drives med en ChargePAK) efter et antal minutter. Brug denne indstilling, hvis du ønsker at falde i søvn, mens du lytter til radio.

Indstilling af sleeptimer

1. Tryk på knappen **Menu**, vælg **Alarm & timers > Sleep timer**, og tryk på drejknappen for at vælge.
2. Drej drejknappen for at øge varigheden af sleeptimeren fra 15 til 90 minutter i intervaller a 15 minutter. Tryk på drejknappen for at starte sleeptimeren.

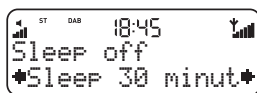

Annullering af sleeptimer

Åbn skærmen **Sleep timer** (se ovenfor), og indstil varigheden af sleeptimeren til **Sleep Off**.

Valgmuligheder og indstillinger

Tryk på knappen **Menu** for at åbne indstillingsmenuen, drej drejeknappen for at gennemse menuen, og tryk på drejeknappen for at vælge.

Digitalradio-indstillinger

Automatisk indstilling

Scanner alle digitalradio Band III frekvenser for stationer, føjer automatisk eventuelle nye stationer, som den finder, til stationslisten og fjerner inaktive stationer. For at standse en automatisk indstilling skal du trykke på **Menu**.

Intellitext-indstillinger

Tryk på knappen **Menu**, vælg **Intellitext**, og drej drejeknappen for at få vist de følgende indstillinger til håndtering af Intellitext-meddelelser.

Set timeout: Vælg at slette gamle Intellitext meddelelser efter 1 uge (standard) eller 1 dag.

Clear all: Slet straks alle gemte Intellitext meddelelser.

FM-indstillinger

FM tuning mode

Seek (søg): Når du drejer på drejeknappen, indstiller radioen på den næste station med et godt signal.

Manuel: Når du drejer drejeknappen, søger radioen op eller ned på frekvensbåndet i intervaller a 0,05 MHz.

FM Stereo

Vælg mellem **Stereo** og **Mono** (standard). Mono kan forbedre lyden, hvor stereosignalerne er svage.

Generelle indstillinger

Baggrundsbelysning

Timed: Baggrundsliset tændes i 7 sekunder, hvis du trykker på en vilkårlig knap (standard).

Off: Baggrundsliset tænder ikke.

On: Baggrundsliset er altid tændt, når radioen er tændt.

Audio

Drej drejeknappen for at indstille diskant eller bas, og tryk på knappen for at bekræfte.

Treble: Bruges til at indstille diskanten mellem -5 (minimal diskant), 0 (neutral) og 5 (meget diskant).

Bass: Bruges til at indstille bassen mellem -5 (minimal bas), 0 (neutral) og 5 (maksimal bas).

Clock (Ur)

Uret indstilles automatisk og opdateres til GMT/BST-tid i Storbritannien. Hvis du ikke kan modtage et digital-signal, kan du indstille klokkeslæt og dato manuelt ved at vælge **Set Clock** fra indstillingsmenuen.

Language (Sprog)

Drej på drejeknappen for at vælge et sprog (**Engelsk/fransk/tyesk/italiensk**) og tryk på knappen for at bekræfte dit valg

Energy saving (Energispar)

One Classic tilhører familien af Pure EcoPlus produkter, som er designet og fremstillet til at minimere strømforbruget, når enheden er tændt. Dette lave strømforbrug opnås bl.a. ved ikke at indsamle og gemme Intellitext meddelelser, når enheden er i standby. Der findes to indstillinger:

On (Standard): One Classic opdaterer Intellitext-data, når du tuner ind på en station, som sender Intellitext. Intellitext-data opsamles ikke i standby.

Off: One Classic opsamler Intellitext-data i standby-tilstand fra den sidste station, hvor du har fået vist Intellitext-data, hvilket forøger strømforbruget i standby.

Bemærk: Hvis du installerer ekstraudstyret ChargePAK C6L eller 6 x C-batterier vil enheden slukkes, når du trykker på knappen Standby, og ikke gå på standby, så længe enheden ikke er tilsluttet lysnettet.

Upgrade (Programopdatering)

Du kan på et tidspunkt muligvis få adgang til programopdateringer til din One Classic.

Hvis du registrerer dit produkt og angiver en gyldig e-mail-adresse vil du få meddelelse om programopdateringer (registrer på www.pure.com/register). Tilgængelige programopdateringer findes også på <http://support.pure.com>.*

Opdatering af radioen

1. Tryk på knappen Menu, og hold den inde i tre sekunder for at åbne menuen Vedligeholdelse.
2. Vælg **Upgrade**, og følg anvisningerne, der fulgte med opdateringsprogrammet.

Nulstil radioen

Nulstilling af radioen fjerner alle forudindstillinger, rydder stationslisten, og nulstiller alle indstillinger til standardindstillingerne.

Drej drejeknappen for at vælge **Factory Reset**, og tryk på drejeknappen for at bekræfte nulstillingen.

*kræver en computer (ikke Mac) med internetadgang og Windows XP/Vista/7 samt et korrekt USB-kabel (medfølger ikke).

Brug af ChargePAK

ChargePAK C6L er en kraftig genopladelig batteripakning. Med ChargePAK kan du drage fordel af at genoplade batterier uden at skulle bruge tid på at tage separate batterier ud og genoplade dem. ChargePAK er beregnet til at forblive i enheden, så med nettilslutning vil batteriet som regel altid være opladet og klar til brug.

DA

Isætning af ChargePAK

1. Skal du slukke for radioen og afbryd altid radioen fra stikkontakten før isætning af en ChargePAK.
2. Åbn batterirummet, tag beskyttelsesdelen af det hvide ChargePAK-forbindelsesstik, og skub stikket ind i soklen i rummet. Afpas rillerne på stikket med åbningerne i soklen for at sikre den korrekte retning. Tving ikke stikket i.
3. Indsæt ChargePAK i batterirummet med logosiden udad.
4. Sæt batteridækslet på plads igen, og tilslut produktet til en strømforsyning.
5. Indikatoren for batteriopladning på enheden vises, og ChargePAK-opladningen går i gang.

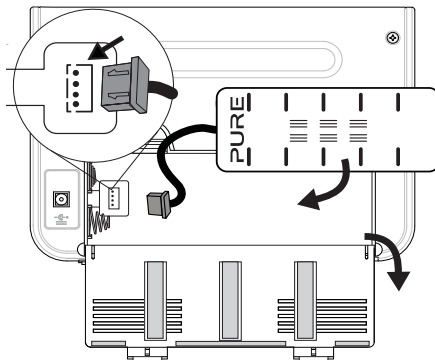

Bemærk: Når du oplader ChargePAK første gang eller efter en længere periode uden aktivitet anbefales det at oplade enheden i ca. 24 timer for at sikre, at batteriet lades helt op. Hvis ChargePAK er ved at løbe tør for strøm, kan der være en lille forsinkelse, inden indikatoren for batteriopladning vises.

Udtagning af ChargePAK

Hvis du vil tage ChargePAK ud og bruge almindelige batterier i stedet for eller installere en ny ChargePAK, skal du slukke for produktet, løfte ChargePAK ud og trække forsigtigt i forbindelsesstikket for at tage det ud.

Bemærk: Det kan føre til beskadigelse at forsøge at tage stikket ud ved at trække i de tilsluttede ledninger eller i selve ChargePAK.

Bemærk: Det er helt normalt, at ChargePAK bliver varm ved anvendelse, særligt under opladning. ChargePAK er beregnet til fl. års fejlfri drift under normale omstændigheder. Som ved alle genopladelige batterier vil driftslevetiden imidlertid reduceres med alderen.

Hjælp og specifikationer

Sekundære og inaktive stationer

(<</>>) Sekundære digital-tjenester

Nogle radiostationer leverer sekundære tjenester eller serviceydelse, der omfatter ekstra informationer eller et alternativt indhold, og som måske kun sendes på bestemte tidspunkter. Hvis en station tilbyder sekundære tjenester, vises det i stationsoversigten med >> ud for stationens navn i stationslisten, og den sekundære tjeneste vises ud for den pågældende station i oversigten. En sekundær tjeneste har et << ud for sit navn i stationsoversigten.

(?) Inaktive eller utilgængelige digital stationer

Inaktive eller utilgængelige stationer vises på stationslisten med et ?, og kan ikke indstilles. En station kan være inaktiv eller utilgængelig, fordi stationen ikke sender på det pågældende tidspunkt (se stationens program), eller helt har stoppet udsendelse. Du vil måske heller ikke have et signal, der er kraftigt nok til at modtage den Multiplex, som stationen sender på.

Gode råd og tip

Display siger 'No stations available'

Brug Automatisk indstilling (side 11) for at søge efter stationer. Forsøg at justere antennen eller radioens position.

Modtagelse af nye digital stationer, som er startet med at sende

Brug Automatisk indstilling (side 11) for at scanne efter nye stationer, og tilføj eventuelle nye digital serviceydelser til stationslisten.

Tekniske specifikationer

Radio:	Digital og FM.
Frekvensområder:	Digital (DAB/DAB+/DMB-radio), FM 87.5–108 MHz.
Speaker:	Full-range 3" drivenheder.
Lyddugangseffekt:	1,8 W RMS.
Indgangsstik:	12 V jævnstrømsstik (230 V-adapter medfølger), Mini USB-stik til produktopdateringer, 3,5 mm Line-in til hjælpeenheder.
Udgangsstik:	3,5 mm hovedtelefonstik
Hovedstrømforsyning:	230V AC til 12 V (0.8A) DC ekstern strømadapter.
Batterieffekt:	Seks C (R14)-batterier eller ChargePAK C6L (medfølger ikke).
Godkendelser:	CE-mærket. Overholder EMC-direktivet og lavspændingsdirektivet (2004/108/EØF og 2006/95/EØF) ETSI EN 300 401-kompatibel.
Mål (mm):	210 bred x 145 høj x 72 dyb (uden knapper).
Antenne:	Indbygget teleskopisk antenne.

One Classic

Series 2

DE

FR

IT

DA

NEDERLANDS

Dank u voor uw keuze van de DA One Classic Series 2. Met deze handleiding hebt u uw One Classic in een mum van tijd geïnstalleerd.

Hierin wordt ook uitgelegd hoe u optimaal kunt profiteren van de fantastische functies van uw One Classic. Mocht u vragen hebben over onderwerpen die niet in deze handleiding staan, bezoek dan de Pure support pagina's op www.pure.com.

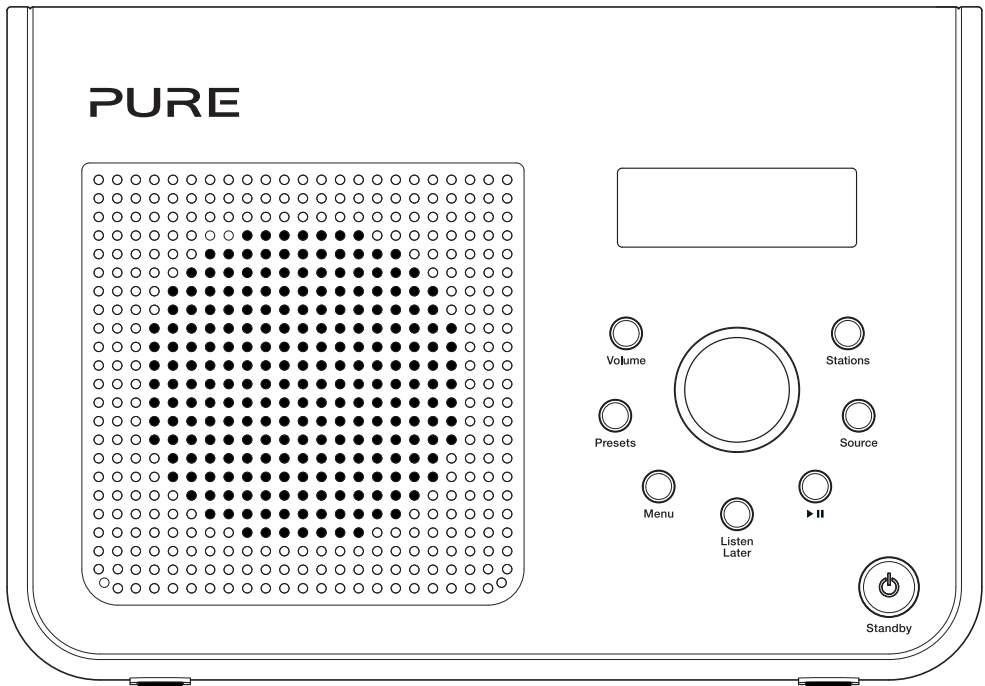

△ Veiligheidsaanwijzingen

Houd de radio uit de buurt van warmtebronnen.

V voorkom dat voorwerpen of vloeistof in de radio terecht komen.

Verwijder geen schroeven uit de behuizing van de radio en open deze niet.

Sluit de netspanningsadapter aan op een gemakkelijk toegankelijk stopcontact dat zich dichtbij de radio bevindt. Gebruik ALLEEN de meegeleverde netspanningsadapter. Voordat u een ChargePAK plaatst of verwijdert, moet u het apparaat altijd eerst uitzetten en de stekker uit het stopcontact halen.

Niet in water onderdompelen, onder een douche of in een badkamer gebruiken als de stekker in het stopcontact zit.

Copyright

Copyright 2012 - Imagination Technologies Limited. Alle rechten voorbehouden. Geen enkel deel van deze publicatie mag op welke wijze dan ook worden gekopieerd of gedistribueerd, overgebracht, overgeschreven, opgeslagen in een terugzoeksysteem of vertaald in een willekeurige menselijke of computertaal, zij het elektronisch, mechanisch, magnetisch, handmatig of op andere wijze, of aan derden worden bekendgemaakt zonder de uitdrukkelijke schriftelijke toestemming van Imagination Technologies Limited.

Handelsmerken

One Classic, het One Classic-logo, Intellitext, Listen Later, textSCAN, ChargePAK, Pure, het Pure-logo, EcoPlus, het EcoPlus-logo, Imagination Technologies en het Imagination Technologies-logo zijn handelsmerken of geregistreerde handelsmerken van Imagination Technologies Limited. Alle andere productnamen zijn handelsmerken van hun respectieve bedrijven. Versie 3 April 2012.

Garantie-informatie

Imagination Technologies Ltd. garandeert de eindgebruiker dat dit product voor een periode van twee jaar na aankoopdatum vrij van defecten in materiaal en werk is bij normaal gebruik. Deze garantie dekt mankementen die worden veroorzaakt door fouten in de productie of het ontwerp; deze is niet van toepassing bij toevallige schade - ongeacht hoe deze is veroorzaakt - slijtage, nalatigheid, aanpassingen, wijzigingen of reparaties die niet door ons zijn goedgekeurd. Ga naar www.pure.com/register om het product bij ons te registreren. Mocht u problemen met de unit ondervinden, dan neemt u contact op met de leverancier of met Purw Support via het adres dat op de achterzijde van deze handleiding staat vermeld. Als u uw product moet retourneren, gebruikt u de oorspronkelijke verpakking en voegt u alle onderdelen en accessoires bij. Wij behouden het recht om onvolledige of slecht verpakte retourzendingen te weigeren.

Garantieafwijzing

Imagination Technologies Limited geeft geen enkele garantie wat betreft de inhoud van deze documentatie en wijst specifiek elke impliciete garantie van verkoopbaarheid of bruikbaarheid voor een bepaald doel af. Daarnaast behoudt Imagination Technologies Limited zich het recht voor deze publicatie van tijd tot tijd te herzien en aan te passen zonder dat Imagination Technologies Limited verplicht is een individu of organisatie van dergelijke herzieningen of wijzigingen op de hoogte te stellen.

Afvalverwerking van elektrische en elektronische apparatuur



Dit symbool op het product of de verpakking ervan geeft aan dat dit product niet als huishoudelijk afval mag worden behandeld. In plaats daarvan dient het te worden afgeleverd bij een geschikt afvalverwerkingspunt voor de recycling van elektrische en elektronische apparatuur. Door ervoor te zorgen dat dit product op de juiste wijze als afval wordt verwerkt, helpt u te voorkomen dat het milieu en de gezondheid van de mens worden geschaad als gevolg van onjuiste afvalverwerking van dit product. De recycling van materiaal draagt bij aan

het behoud van natuurlijke bronnen. Voor meer gedetailleerde informatie over de recycling van dit product kunt u contact opnemen met de gemeente, de ophaaldienst voor uw huishoudelijk afval of de winkel waar u het product hebt gekocht.

Inhoud

2 Aan de slag

- 2 Instellingen
- 3 Bedieningsknoppen in één oogopslag
- 3 In- en uitgangen

4 Naar de radio luisteren

- 4 Het volume bijstellen
- 4 Overschakelen tussen zenders
- 5 Voorkeuzezenders gebruiken
- 5 De informatie wijzigen die op het scherm wordt weergegeven
- 5 textSCAN – tekst die over het scherm schuift pauzeren en regelen
- 5 Intellitext – opgeslagen tekstinformatie bekijken
- 6 Live digitale radio pauzeren en terugspoelen

7 Later Luisteren gebruiken

- 7 Later Luisteren instellen
- 8 Een opgeslagen programma beluisteren
- 8 Later Luisteren stoppen

9 Het alarm en de timer instellen

- 9 Het alarm instellen
- 10 De keukenwekker instellen
- 10 De slaaptimer instellen

11 Opties en instellingen

- 11 Digitale radio-opties
- 11 FM-opties
- 11 Algemene opties

13 Een ChargePAK gebruiken

- 13 Installatie van ChargePAK
- 13 Verwijderen van ChargePAK

14 Help en specificaties

- 14 Secundaire en inactieve zenders
- 14 Tips en advies
- 14 Specificaties

Aan de slag

Instellingen

Opmerking: Als u een oplaadbare ChargePAK C6L-batterij hebt (deze wordt apart verkocht), moet u de batterij eerst plaatsen voordat u de radio op het elektriciteitsnet aansluit. Sie pagina 13.

1

- A** Maak de antenne los van de klem boven op de radio en trek deze volledig uit.
- B** Steek de stekker van de netspanningsadapter in de ingang aan de achterzijde van de radio.
- C** Steek de netspanningsadapter in het stopcontact en wacht tot de radio aan gaat.

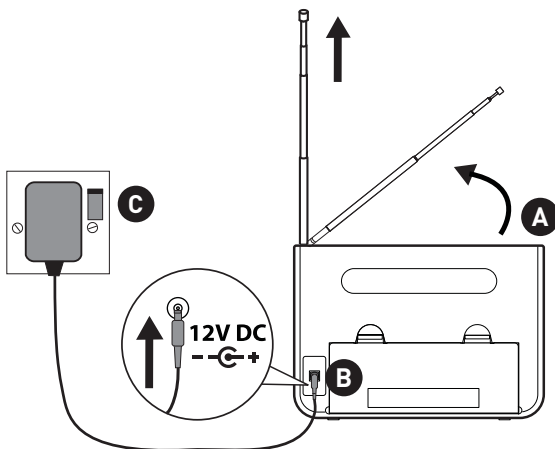

2

Kies een taal wanneer dat wordt gevraagd. Draai de schijftoets om te selecteren (English/French/German/Italian) en druk deze in om te bevestigen.

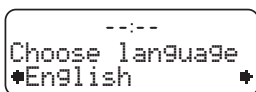
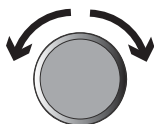

3

Wacht totdat de One Elite de automatische afstemming (Autotune) waarmee alle beschikbare digitale zenders worden gevonden, heeft voltooid (dit duurt ongeveer een minuut). Wanneer Autotune is voltooid, wordt er een zender geselecteerd.

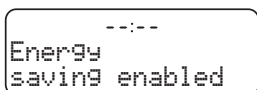

(zie pagina 12)

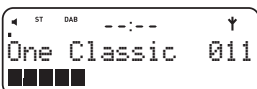

Bedieningsknoppen in één oogopslag

Volume

Indrukken om het volumeniveau weer te geven. Draai de schijfstoets om dit bij te stellen.

Presets

Maximaal 15 digitale en 15 FM-voorkeuzezenders opslaan.

Menu

Hiermee geeft u de setup-opties weer. Instellen van alarmen en Listen Later Opties voor Intellitext Informatie op het scherm wijzigen.

Listen Later

Indrukken om een opgeslagen digitaal radioprogramma af te spelen. Opnieuw in drukken op af te sluiten.

Middelste schijfstoets

Wordt gebruikt voor het veranderen van zender en het bijstellen van het volume en voor andere functies die later in deze handleiding worden uitgelegd.

Stations

Digital: Druk hierop om de lijst met zenders weer te geven. Draai de schijfstoets om door de zenders te bladeren; druk op de schijfstoets om van zender te veranderen.

FM: Indrukken om de huidige frequentie weer te geven. Draai de schijfstoets om automatisch de volgende zender op te zoeken.

Source

Indrukken om om te schakelen tussen digitale radio/FM/hulpingang

▶ ||

Indrukken om een live digitale radio-uitzending te pauzeren of af te spelen. Draai de schijfstoets om snel vooruit- of terug te spoelen. Druk op de toets en houd deze ingedrukt om weer terug te gaan naar de live radio-uitzending. Listen Later: Indrukken om een opgeslagen digitaal radioprogramma te pauzeren/af te spelen.

Standby

Hiermee zet u het toestel aan en in stand-by of uit als u de ChargePAK of batterijen gebruikt als voeding.

In- en uitgangen



— USB-ingang voor softwareupgrades (type mini-B)

— Aansluiting van 3,5 mm voor stereoheadset

— Analoge stereo-ingang voor iPod/mp3-speler

Naar de radio luisteren

Het volume bijstellen

Draai aan de schijfvoets om het volume te regelen. In een menu: druk eerst op de volumeknop en draai daarna aan de schijfvoets.

(Vanuit menu's)



Overschakelen tussen zenders

Als u naar digitale radio luistert

1. Druk op **Stations** om onderaan op het scherm de lijst met zenders weer te geven.
2. Draai de schijfvoets naar links of naar rechts om de lijst te doorlopen. De naam van de huidige zender blijft bovenaan op het scherm staan.
3. Druk op de schijfvoets om van zender te wisselen.



Wanneer u luistert naar FM

Afstemming zoeken

Druk op **Stations** en draai de schijfvoets naar links of naar rechts om naar de volgende of vorige FM-zender met een sterk signaal te zoeken.

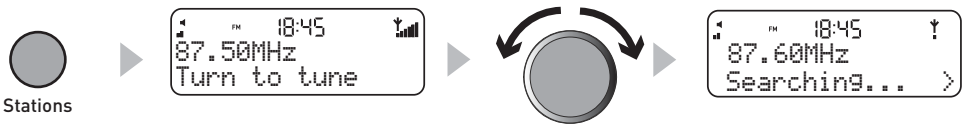

Handmatig afstemmen

1. Wijzig de FM-afstelmmodus in **Manual** (Handmatig) (zie pagina 11).
2. Druk op **Stations** en draai de schijfvoets naar links of naar rechts om met stappen van 0,05 Mhz naar boven of naar beneden te gaan.

Voorkeuzezenders gebruiken

U kunt maximaal 15 digitale en 15 FM-voorkeuzezenders opslaan.

Een voorkeuzezender opslaan

1. Stem af op de digitale of FM-zender die u wilt opslaan.
2. Druk op **Presets**.
3. Draai de schijftoets om naar een voorkeuzenummer tussen 1 en 15 te gaan.
4. Druk op de schijftoets of de knop **Presets** en houd deze ingedrukt totdat **Preset saved** (voorkeuzezender opgeslagen) op het scherm verschijnt.

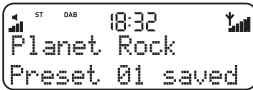

Een voorkeuzezender selecteren

1. Druk op **Presets** om de lijst met voorkeuzezenders te openen.
2. Draai de schijftoets om door de lijst met voorkeuzezenders te bladeren.
3. Druk op de schijftoets om op een voorkeuzezender af te stemmen.

De informatie wijzigen die op het scherm wordt weergegeven

Druk op **Menu**, draai aan de schijftoets totdat **Info display** wordt weergegeven en druk op de schijftoets om dit te selecteren. Draai de schijftoets en druk erop om één van de volgende opties te selecteren:

Scrolling text: Doorlopende informatie die door de meeste digitale en sommige FM-zenders (RDS) wordt uitgezonden.

Date: De huidige datum die door het digitale radiosignaal automatisch wordt bijgewerkt.

LL Duration: De uiterste Listen Later-tijd die beschikbaar is, gebaseerd op de bitsnelheid van de huidige digitale zender.

textSCAN – tekst die over het scherm schuift pauzeren en regelen

1. Druk op de schijftoets om de schuivende tekst te stoppen.
2. Draai de schijftoets naar links of naar rechts om de tekst te doorlopen. Druk nogmaals op de schijftoets om textSCAN af te sluiten.

Intellitext – opgeslagen tekstinformatie bekijken

Intellitext biedt op verzoek tekstgegevens zoals sportnieuws, weersvoorspellingen en nieuwsberichten van digitale zenders die deze service ondersteunen. Raadpleeg hiervoor de omroeporganisatie. De tekst wordt door de zenders bijgewerkt en in uw radio opgeslagen terwijl u luistert. Intellitext wordt weergegeven per zender en opgesplitst in categorieën, zoals Voetbal, Schaatsen, Nieuws, enz.

Intellitext-berichten weergeven

1. Druk op **Menu**, draai aan de schijfvoets totdat **Intellitext** wordt weergegeven en druk op de schijfvoets om dit te selecteren. Druk op de schijfvoets om **View** (weergeven) te selecteren en toegang te krijgen tot een lijst met zenders waarvoor Intellitext-informatie beschikbaar is (als u **No data** (geen gegevens) ziet, moet u eerst een paar minuten afstemmen op een zender die Intellitext uitzendt, voordat u de informatie kunt ontvangen).
2. Druk op de schijfvoets om een zender te selecteren. Draai en druk op de schijfvoets om een Intellitext-categorie voor die zender te zoeken, bijvoorbeeld **BBC Radio 5Live > SPORT > FOOTBALL**. De geselecteerde gegevens worden schuivend weergegeven op het scherm. Druk op **Menu** om naar de vorige categorie terug te gaan.

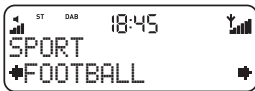

Opmerking: U kunt textSCAN (pagina 5) gebruiken om Intellitext-berichten te pauzeren en te organiseren.

Live digitale radio pauzeren en terugspoelen

U kunt digitale radio met de One Classic pauzeren en terugspoelen door van de huidige zender een audiobuffer op te slaan. Afhankelijk van de bitsnelheid van de huidige zender en/of hoe lang u naar de betreffende zender hebt geluisterd, kunt u ongeveer 5 – 15 minuten terugspoelen.

Een live radio-uitzending pauzeren en terugspoelen

1. Druk op **▶ ||** om de huidige zender te pauzeren.



2. Wanneer de uitzending is gepauzeerd, kunt u het volgende doen:

Diagram illustrating the controls for pausing and rewinding a live broadcast:

- Left side:** A double left arrow icon (rewind) and a circular button with a left arrow (rewind). Text: "Terugspoelen naar het begin van de audiobuffer. Druk op **▶ ||** om het terugspoelen te stoppen. Of draai de schijfvoets één klik in de tegenovergestelde richting."
- Center:** A radio display showing 'ST DAB', '18:45', 'BBC R2', and 'and the team bri'. Below the display are two circular buttons with a pause icon (▶ ||). Text: "Indrukken om af te spelen en te pauzeren." and "Druk op de toets en houd deze ingedrukt om weer terug te gaan naar de live radio-uitzending."
- Right side:** A circular button with a right arrow (fast forward) and a double right arrow icon (fast forward). Text: "Snel vooruitspoelen door de audiobuffer. Druk op **▶ ||** om het snel vooruitspoelen te stoppen. Of draai de schijfvoets één klik in de tegenovergestelde richting."

Listen Later gebruiken

Met Listen Later (Later Luisteren) kunt u uw favoriete digitale radioprogramma opslaan en het later afspelen. Het programma wordt in het geheugen opgeslagen als uw radio is ingeschakeld of in stand-by staat, tot het wordt overschreven door een ander. In het geheugen kan ongeveer 45 minuten* van een normale uitzending opgeslagen worden.

Het opslaan stopt als het geheugen vol is.

Later Luisteren instellen

NL

1. Druk op **Menu**, draai de schijfvoets en druk deze in om Listen Later te selecteren.
2. Draai de schijfvoets om door de vijf opties onderaan het scherm te bladeren, terwijl bovenaan het scherm de huidige instelling van de betreffende optie wordt weergegeven. U kunt een instelling wijzigen door op de schijfvoets te drukken, deze te draaien om de gewenste optie te selecteren en vervolgens de schijfvoets in te drukken om de wijziging te bevestigen.

Set (Instellen)

Druk op de schijfvoets om te kiezen tussen **On** (aan, het programma wordt opgeslagen) of **Off** (uit, het programma wordt niet opgeslagen).

Set time (Tijd instellen)

Druk op de schijfvoets om de begintijd van het programma in te stellen. Draai de schijfvoets om het uur in te stellen. Druk vervolgens op de schijfvoets om dit te bevestigen. Herhaal dit om de minuten in te stellen.

Set duration (Duur instellen)

Druk op de schijfvoets en draai deze om de duur van het programma te vergroten (minimum 15 minuten). Druk op de schijfvoets om dit te bevestigen.

Set days (Dagen instellen)

Druk op de schijfvoets om de dag(en) in te stellen van het programma dat u wilt opslaan. U kunt kiezen uit: **Daily** (elke dag), **Weekday** (dagelijks van maandag t/m vrijdag), **Weekend** (zaterdag en zondag), **Weekly** (één dag elke week) of **Once only** (eenmalig).

Select station (Zender selecteren)

Push the dial, choose a digital station and push to confirm.

Op de ingestelde tijd wordt het programma opgeslagen als de radio stand-by of aan is en op het display staat **LL**. Als uw radio aan staat stemt deze af op de gekozen digitale radiozender.

Opmerking: Als de door u ingestelde tijd botst met een ingesteld alarm krijgt u een waarschuwing om dit te veranderen.

Opmerking: Listen Later werkt alleen als uw radio aan of stand-by is. Als u uw radio uit zet (stekker uit het stopcontact of uitzetten op batterij/ChargePAK voeding) worden alle Listen Later-instellingen genegeerd en gaan alle opgeslagen programma's verloren.

* (Beperkte tijdelijke opslag op de radio voor een normale maximum programmalengte van 45 minuten tot 3 uur, afhankelijk van de bitrate van de zender.)

Een opgeslagen programma beluisteren

Druk tijdens het luisteren naar digitale radio op de knop **Listen Later** om het afspelen van een opgeslagen programma te starten. Druk op ► || om te pauzeren of weer af te spelen. Draai de knop één, twee of drie klikken naar links of naar rechts (1 klik = 2x, 2 klikken = 8x en 3 klikken = 32x normale snelheid) om snel achteruit of vooruit te spoelen en draai de knop terug naar het midden om af te spelen.

Druk op de knop **Listen Later**, stem af op een andere zender of kies een andere geluidsbron om het afspelen van een programma te stoppen.

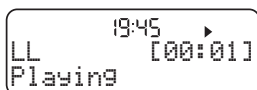

Opmerking: Als u Listen Later afsluit voor het einde van het programma, kunt u de volgende keer dat u op Listen Later drukt, kiezen om verder te luisteren vanaf het punt waar u bent gestopt ('resume') of aan het begin te beginnen.

Listen Later stoppen

Druk op de knop **Listen Later**, stem af op een andere zender of kies een andere geluidsbron om Listen Later te stoppen terwijl het opslaan van een programma bezig is.

In elk van de gevallen krijgt u de vraag of u Listen Later wilt stoppen. Alles wat tot dat moment is opgeslagen blijft bewaard.

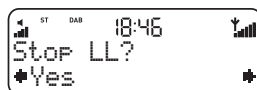

Opmerking: Later Luisteren stopt automatisch als een keukenwekker afgaat of als de ingestelde duur is bereikt.

Het alarm en de timers instellen

Het alarm instellen

1. Druk op **Menu** en selecteer **Alarm & timers > Alarm** om de status van het alarm op het scherm weer te geven.
2. Druk op schijfvoets om naar het menu Alarm te gaan. Onderaan het scherm kunt u door zes verschillende alarmopties bladeren, terwijl bovenaan het scherm de huidige instelling van de betreffende optie wordt weergegeven. U kunt een instelling wijzigen door op de schijfvoets te drukken, deze te draaien om de gewenste optie te selecteren en vervolgens de schijfvoets in te drukken om de wijziging te bevestigen.

Set alarm (Alarm instellen)

Druk op de schijfvoets om tussen **On** (alarm gaat af) of **Off** (alarm gaat niet af) te kiezen. Het symbool  op het scherm geeft aan dat het alarm is ingeschakeld.

Set time (Tijd instellen)

Druk op de schijfvoets om de tijd voor het alarm in te stellen. Draai de schijfvoets om het uur in te stellen. Druk vervolgens op de schijfvoets om dit te bevestigen. Herhaal dit om de minuten in te stellen.

Set days (Dagen instellen)

Druk op de schijfvoets om de dagen in te stellen waarop het alarm moet afgaan. U kunt kiezen uit: **Daily** (elke dag), **Weekday** (maandag tot en met vrijdag), **Weekend** (zaterdag en zondag), **Saturday** (zaterdag) of **Sunday** (zondag) of **Once only** (eenmalig).

Set alarm mode (Alarmodus instellen)

Druk op de schijfvoets om te kiezen uit: **Digital** (digitale radio), **FM** (FM-radio), of **Tone** (zoemer).

Select station (Zender selecteren)

Als u de alarmodus digitale radio of FM-radio hebt ingesteld, kies dan een digitale of FM-voorkeuzezender en druk erop om deze te bevestigen. Met Last tuned stemt u af op de laatst beluisterde zender.

Alarm volume (volume van het alarm)

Als u het alarm hebt ingesteld op digitale radio of FM, drukt u op de schijfvoets om het volume van het alarm te wijzigen. Draai de schijfvoets naar links om het volume van het alarm te verlagen of naar rechts om het te verhogen. Druk op de schijfvoets om dit te bevestigen.

Een afgaande wekker uitzetten

Om een signaalalarm uit te zetten draait u de schijfvoets of drukt u op **Standby**.

Om de wekkerradio uit te zetten drukt u op een willekeurige knop.

Opmerking: Als u de wekkerradio niet uitzet, gaat deze automatisch na een uur uit.

Alarmen gebruiken met ChargePAK C6L of batterijen

Wanneer u een oplaadbare ChargePAK-batterij of batterijen van het type 'C' hebt geplaatst, en de radio niet op de netspanning is aangesloten, dan gaat de radio helemaal uit als u op **Standby** drukt. In dit geval wordt kort het bericht **Disabling alarm** weergegeven nadat u op **Standby** hebt gedrukt. Het alarm zal niet afgaan.

De keukenwekker instellen

De One Classic heeft een aftellende wekker, die na een ingestelde tijdsduur een pieptoon laat horen.

De keukenwekker instellen

1. Druk op **Menu**, selecteer **Alarm & timers > Kitchen timer** en druk op de schijfvoets om deze te selecteren.
2. Draai de schijfvoets om de uren te wijzigen. Druk vervolgens op de schijfvoets om dit te bevestigen. Draai weer aan de schijfvoets om de minuten te wijzigen. Druk op de schijfvoets om deze te bevestigen en met de aftelling van de tijd te beginnen.
⌚ wordt op het scherm weergegeven.

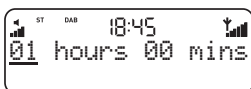

De keukenwekker annuleren

Om de keukenwekker te stoppen en te resetten voordat deze afgaat, selecteert u het scherm **Kitchen timer** (zie hierboven) en stelt u de duur in op nul.

De slaaptimer instellen

De One Classic heeft een slaaptimer waarmee de radio stand-by wordt gezet (of uit gaat als een ChargePAK-batterij is geplaatst) nadat een aantal minuten zijn verstreken.

De slaaptimer instellen

1. Druk op **Menu**, selecteer **Alarm & timers > Sleep timer** en druk op de schijfvoets om deze te selecteren.
2. Draai de schijfvoets om de tijdsduur van de slaaptimer met stappen van 15 minuten te verlengen van 15 tot 90 minuten. Druk op de schijfvoets om de slaaptimer te starten. ⌚ wordt op het scherm weergegeven.

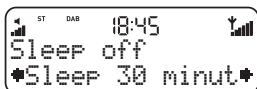

Een slaaptimer annuleren

Selecteer het scherm **Sleep timer** (zie hierboven) en stel de tijdsduur voor de slaaptimer in op **Sleep Off**.

Opties en instellingen

Druk op **Menu** om naar het menu met opties te gaan. Draai aan de schijfvoets om door de opties te bladeren en deze te wijzigen. Druk op de schijfvoets om deze te selecteren.

Digitale radio-opties

Autotune

Scant alle digitale frequenties op stations, voegt eventuele nieuwe stations automatisch toe aan de stationslijst en verwijdert inactieve stations. U kunt de automatische afstemming stoppen door op **Menu** te drukken.

NL

Intellitext-opties

Druk op **Menu**, selecteer **Intellitext** en draai de schijfvoets om toegang te krijgen tot de volgende opties om Intellitext-berichten te beheren.

Set timeout: Selecteer deze optie om oude Intellitext-gegevens na 1 week (standaardinstelling) of na 1 dag te verwijderen.

Clear all: Met deze optie worden alle opgeslagen Intellitext-gegevens onmiddellijk verwijderd.

FM-opties

FM-afstemmodus

Seek: Wanneer u de schijfvoets draait, stemt de radio af op de volgende zender met een goed signaal.

Manual: Wanneer u de schijfvoets draait, stemt de radio naar boven of naar beneden af in stappen van 0,05 MHz.

FM stereo

Selecteer **Stereo** of **Mono** (standaard). Als het stereosignaal zwak is, kan Mono de helderheid van het geluid verbeteren.

Algemene opties

Backlight

Timed: De achtergrondverlichting gaat 7 seconden lang aan als u op een willekeurige toets drukt (standaard).

Off: De achtergrondverlichting gaat niet aan.

On: De achtergrondverlichting is altijd aan wanneer de radio aan staat.

Audio

Draai de schijfvoets om de hoge of lage tonen bij te stellen en druk op de schijfvoets om dit te bevestigen.

Bass: U kunt de bastonen bijstellen tussen -5 (minimale bastonen), 0 (neutraal) en 5 (maximale bastonen).

Treble: U kunt de hoge tonen bijstellen tussen -5 (minimale hoge tonen), 0 (neutraal) en 5 (maximale hoge tonen)treble).

De klok instellen

De klok wordt automatisch ingesteld en schakelt automatisch om tussen zomertijd/wintertijd. Als u echter geen digitaal signaal kunt ontvangen, kunt u de datum en tijd handmatig instellen door in het menu Opties **Set Clock** te selecteren.

Language

Draai de schijfvoets om een taal te selecteren (**English/French/German/Italian**) en druk deze in om te bevestigen.

Energiebesparing

De One Classic maakt deel uit van de productenreeks Pure EcoPlus, die is ontworpen en geproduceerd om stroomverbruik te minimaliseren terwijl de radio is ingeschakeld en in stand-by. Dit lage stroomverbruik is mogelijk door geen Intellitext-berichten te verzamelen en op te slaan wanneer de radio op stand-by staat. Er zijn twee opties beschikbaar:

On (standaard): De One Classic werkt de Intellitext-gegevens bij wanneer u op een zender afstemt die Intellitext uitzendt. Intellitext-gegevens worden niet verzameld in de stand-bymodus.

Off: De One Classic verzamelt in de stand-bymodus Intellitext-gegevens van de zender waarop u het laatst Intellitext hebt weergegeven. Het stroomverbruik neemt hierdoor wel toe.

Opmerking: Als u de optionele ChargePAK C6L of 6 batterijen van het type 'C' hebt aangesloten, schakelt de radio automatisch uit wanneer u op Standby drukt. De radio gaat pas in stand-bymodus wanneer deze op de netspanning wordt aangesloten.

Software-upgrade

Mogelijk worden in de toekomst software-updates voor de One Classic beschikbaar gesteld. Als u uw product registreert en een geldig e-mailadres opgeeft, ontvangt u automatisch bericht over eventuele software-updates (u kunt zich registreren via www.pure.com/register). Beschikbare software-updates vindt u ook op: <http://support.pure.com>.*

De radio upgraden

1. Druk op **Menu** en houd deze toets drie seconden lang ingedrukt om naar het onderhoudsmenu te gaan.
2. Selecteer **Upgrade** en volg de aanwijzingen bij de upgradesoftware*

Fabrieksinstellingen

Wanneer u uw radio reset, worden alle voorkeuzezenders en alle Listen Later programma's gewist en worden voor alle opties de standaardinstellingen hersteld.

De radio resetten, selecteer met de schijfvoets **Factory Reset** (fabrieksinstellingen terugzetten) en druk erop om het resetten te bevestigen.

*Selecteer met de schijfvoets **Factory Reset** (fabrieksinstellingen terugzetten) en druk erop om het resetten te bevestigen.

Een ChargePAK gebruiken

ChargePAK C6L is een uiterst krachtig pakket voor oplaadbare batterijen. ChargePAK biedt de voordelen van herlaadbare batterijen zonder de ongemakken van het verwijderen en opnieuw opladen van afzonderlijke batterijen. ChargePAK is ontworpen om in uw apparaat te blijven en zal indien aangesloten op het elektriciteitsnet uw product steeds opgeladen hebben, klaar om te vertrekken.

Installatie van ChargePAK

1. Zet u het apparaat uit en Koppel de radio altijd los van het lichtnet voor het plaatsen van een ChargePAK.
2. Open het batterijcompartiment en duw de ChargePAK-aansluitplug in de contactdoos van het compartiment. Zet de ribbels op de plug op één lijn met de groeven op de contactdoos om de juiste oriëntatie te verzekeren. Forceer de plug niet.
3. Steek ChargePAK in het batterijcompartiment met het logo naar buiten gericht.
4. Plaats het deksel van het batterijcompartiment terug en verbindt uw apparaat met het electriciteitsnet.
5. Het indicatorlichtje dat aanduidt dat de batterijen opladen, gaat nu aan en het ChargePAK zal beginnen opladen.

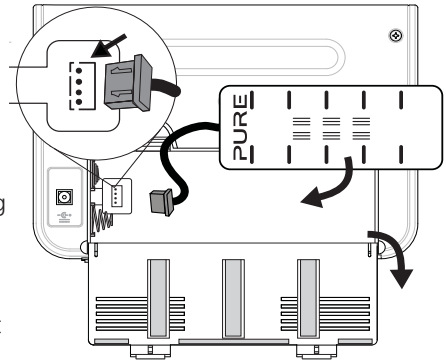

NL

Opmerking: Wanneer u uw ChargePAK voor de eerste keer of na een langere periode van inactiviteit oplaadt, wordt aangeraden om het pak 24 uur lang op te laden om de batterijen volledig te laten opladen. Indien de ChargePAK erg leeg is, kan het zijn dat er een kleine vertraging is vooraleer het indicatorlichtje aangaat.

Verwijderen van ChargePAK

Om uw ChargePAK te verwijderen teneinde te vervangen door gewone batterijen of om een nieuwe ChargePAK te installeren, zet u het apparaat uit, neemt u de ChargePAK er uit en trekt u zachtje aan de aansluitplug om die te verwijderen.

Opmerking: Er kan schade ontstaan indien u probeert om de plug te verwijderen door te trekken aan de verbindingdraden of aan de ChargePAK zelf.

Opmerking: Het is volkomen normaal dat uw ChargePAK warm wordt indien in gebruik, vooral tijdens het opladen. Uw ChargePAK zou u jarenlang zorgenvrij gebruik moeten geven onder normale omstandigheden, maar zoals alle herlaadbare batterijen zal de gebruiksduur gradueel verminderen als de batterijen ouder worden.

Help en specificaties

Secundaire en inactieve zenders

<</>> Secundaire digitale service

Sommige zenders bieden secundaire diensten aan waarbij aanvullende of alternatieve informatie wordt weergegeven. Mogelijk wordt deze informatie alleen op specifieke tijdstippen uitgezonden. Als een zender dergelijke aanvullende informatie biedt, zal de naam van de zender in de lijst met zenders zijn vergezeld van >>. De secundaire dienst zal naast de zender worden vermeld. Een secundaire dienst heeft een << voor zijn naam in de lijst met zenders.

(?) Inactieve of niet-beschikbare digitale zenders

Inactieve of niet-beschikbare zenders worden in de lijst met zenders voorafgegaan door een ?. Het is niet mogelijk om op dergelijke zenders af te stemmen. Een zender kan inactief of niet-beschikbaar zijn omdat er geen signaal wordt uitgezonden (raadpleeg de zender) of omdat de zender helemaal met uitzenden is gestopt. Of het signaal is niet sterk genoeg om de multiplex te ontvangen waarop wordt uitgezonden.

Tips en advies

Display vermeldt 'No stations available'

Gebruik Autotune (automatische afstemming, pagina 11) om naar zenders te zoeken. Pas de stand van de antenne of de positie van de radio aan.

Nieuwe digitale stations ontvangen

Gebruik Autotune (automatische afstemming, pagina 11) om naar nieuwe stations te zoeken en eventuele nieuwe stations aan de lijst toe te voegen.

Specificaties

Radio:	Digitale radio en FM-radio
Frequenties:	In het VK verkochte producten ontvangen DAB/FM; Niet in het VK verkochte producten ontvangen DAB/DAB+/DMB-Radio. Parametrisch stereodecodering tot 256 kbps. FM-radio 87,5-108 MHz.
Luidspreker:	3" aandrijfunit met volledig bereik.
Ingangen:	Stroomadapteruitgang van 12 V gelijkstroom (adapter van 230 V meegeleverd), mini USB-ingang voor softwareupgrades, LINE IN-ingang van 3,5 mm voor extra apparatuur.
Uitgangen:	Uitgang van 3,5 mm voor hoofdtelefoon.
Hoofdstroomvoorziening:	230V wisselstroom tot 12V (0,8A) externe gelijkstroomadapter.
Batterijstroom:	Zes 'C' (R14) batterijen of een ChargePAK C6L (niet meegeleverd).
Certificaten:	CE-gecertificeerd. Voldoet aan EMC en Laagspanningsrichtlijnen (2004/108/EG en 2006/95/EG). Voldoet aan ETSI EN 300 401. Australian C-Tick N1600 & Electrical Safety.
Afmetingen (mm):	210 breed x 145 hoog x 72 diep (bedieningstoetsen niet meegerekend).
Antenne:	Geïntegreerde telescoopantenne.

Pure

Imagination Technologies Ltd.
Home Park Estate
Kings Langley
Herts, WD4 8LZ
United Kingdom
<http://support.pure.com>

Pure - Vertrieb uber:**TELENOR AG**

Unterhaltungselektronik
Bachstrasse 42
4654 Lostorf
Schweiz/Switzerland
info@telenor.ch
www.telenor.ch

Pure

Friedrich-Ludwig-Jahn-Straße
2-1464589 Stockstadt am
Rhein
Germany
sales_gmbh@pure.com
<http://support.pure.com/de>

Pure Australasia Pty Ltd

PO Box 5049
Wonga Park
Victoria 3115
Australia
sales.au@pure.com
<http://support.pure.com/au>

PURE

www.pure.com
www.thelounge.com
www.facebook.com/pure